



UW partner
voor kozijnen

Productcatalogus



INHOUDSOPGAVE

Introductie	5
Maatschappelijk verantwoord ondernemen	6
Kozijn systemen:	
Hout	8
Kunststof	16
Thermo	22
Thermo-Slimline®	26
Thermo Small Window	32
Deuren:	
Houten deuren	36
Ecologisch industrieel	38
Modern icoon	44
Modern vlakken/blokken	48
Nostalgie Oud Hollands	54
Architraaf	74
Nostalgie jaren '20	76
Nostalgie Klassiek	80
Nostalgie jaren '30	84
Landelijk boerderij	88
Ornamenten	92
Deurtechniek	94
Kunststof deuren	96
Houten Achterdeuren	118
Houten Tuindeuren	124
Houten Garagedeuren	126
Hefschuifpuien/vouwwallen:	
Hefschuifpuien hout 2-delig	136
Hefschuifpuien hout 3-delig	138
Hefschuifpuien hout 4-delig	139
Hefschuifpuien kunststof	141
Accessoires:	
Kleuren	144
Luiken	146
Screens	148
Rolluiken	150
Domotica	152
Roeden	154
Ventilatie-roosters	156
Horren	158
Glas	160
Jaloezieën tussen glas	164
Deuren	165
Beslag	166
Productie hout	176
Productie kunststof	178
Prefab kozijn	180
Opleverservice	181
Deurenindex	182
Contactgegevens	183



QR codes.

Bij HEBO blijven we graag toonaangevend als het gaat om technische ontwikkelingen.

In deze brochure komt u een aantal QR-codes tegen. Door deze te scannen met uw smartphone of tablet vindt u aanvullende informatie over onze producten.





Ambitieuw familiebedrijf, gedreven door vakmanschap.

Bij HEBO zijn we trots op ons werk. We zijn ambitieus en hebben een recht-door-zee mentaliteit. Dat ziet u terug in onze fabriek en showroom. Sinds 1980 ontwikkelen en produceren wij doordachte kwaliteitssystemen met passie.

Wij begrijpen hoe processen voorafgaand aan de daadwerkelijke bouw van een project verlopen. Daarom is HEBO de ideale sparringpartner als het gaat om intelligente toepassingen.

Met 'uw partner voor kozijnen' benadrukken we de totaalleverancier die we zijn. Dit zijn we niet alleen op het gebied van hout- en kunststof systemen, maar ook op het gebied van energiezuinige systemen, een groot assortiment deurtypes, hang- en sluitwerk, roeden, domotica, geïntegreerde screens, rolluiken en nog veel meer.



Norbert Kuipers
Directeur HEBO Kozijnen BV



Scan deze QR code
voor onze bedrijfsfilm

We nodigen u uit om ons volledige productaanbod te ervaren in onze showroom in Hengevelde. Welkom bij HEBO!



HEBO showroom Hengevelde





HEBO BIEDT U

een scala aan mogelijkheden
dat staat als een huis!

Als 'uw partner voor kozijnen' zijn wij voor veel partijen een bekende totaalleverancier. In onze showroom vindt u een uitgebreid assortiment kozijnen, deuren en accessoires. Met onze producten geeft u uw woning de uitstraling die u voor ogen heeft en meer. Bij HEBO zijn we niet gebonden aan standaard maatvoering. We kunnen alle producten realiseren die in uw woning zijn toegepast. Benieuwd naar de mogelijkheden? We ontvangen u graag voor een afspraak in onze showroom.

Wij blijven onze producten constant innoveren. Hierdoor bent u ervan verzekerd dat de meest recente toepassingen binnen ons vakgebied tot de mogelijkheden behoren. Vanzelfsprekend bent u van harte welkom in Hengevelde. Wellicht kunnen onze kwaliteitsproducten u nog op een verrassende wijze inspireren!

U kunt altijd bij ons terecht. Nu en in de toekomst. Samen met u zorgen we ervoor dat uw woning de gewenste uitstraling krijgt. Daar kunt u op vertrouwen!





Maatschappelijk verantwoord ondernemen

Stichting HAS (Hulp aan Sri Lanka) is al ruim 25 jaar actief in Sri Lanka. Het is een Nederlandse stichting met een organisatie in Sri Lanka; de NEDLA Friendship foundation. In deze Sri Lankaanse organisatie zijn mensen uit bijna alle bevolkingsgroepen van Sri Lanka vertegenwoordigd.

NEDLA coördineert de werkzaamheden op Sri Lanka. Omdat de mensen van deze organisatie als geen ander de situatie en de gebruiken op Sri Lanka kennen, kunnen zij op een efficiënte wijze hulpaanvragen ontvangen en beoordelen. Zij zijn ook verantwoordelijk voor de coördinatie en uitvoering van de projecten, zoals de bouw van huizen, daar ter plekke.



HEBO Kozijnen BV heeft in samenwerking met Stichting HAS de projectlocatie Adikarigama gekozen om huizen te bouwen voor de allerarmste mensen. HEBO vraagt partners die mee willen doen om "member" te worden van het project en gedurende 3 jaar een financiële bijdrage te leveren.

PROJECTBESCHRIJVING

In de arme regio Adikarigama, waar bestuurslid Fr. Ajith Fernando van NEDLA woont, was een gemeenschap van mensen zonder (deugdelijke) woning. Er was dringend behoefte aan restauratie van 2 woningen en ruimte voor nieuwbouw van totaal 16 woningen. Theo van der Sman, voorzitter van Stichting HAS, heeft de locatie bezocht op 25 januari 2015 en DVD beeldopnames meegenomen naar Nederland. Deze geven een goede indruk van de situatie ter plaatse. De schematische tekening geeft een overzicht van de ligging van de hoofdweg, een zijweg en de locaties van de huizen daar omheen. Stichting HAS heeft reeds 2 huizen gebouwd op deze locatie die zijn geopend begin 2015.

Er zijn huizen gebouwd volgens standaard tekening "HAS standard house type 1"). De oppervlakte van deze woningen is ca. 40 m² (6,1 x 6,8 m) en voorzien van een pannendak. Een woning biedt een thuis voor een gezin met 4-6 personen.

De indeling bestaat uit:

- Keuken
- Woon / eetkamer
- 2 slaapkamers

Voor deze nieuwe woningen is het elektriciteitsnet vervangen/uitgebreid..

REALISATIE EN OPLEVERING

Het project is gefaseerd uitgevoerd in totaal 3 jaar tijd. Bouwtijd van een woning is ca. 4-6 maand, afhankelijk van de weersomstandigheden. De planning voor het gehele project is als volgt:

- 2016: Afbouw 2 en nieuwbouw 4 woningen
- 2017: Nieuwbouw 6 woningen
- 2018: Nieuwbouw 6 woningen

Opening project vond plaats in april 2018.



AFGEROND APRIL 2018
ADIKARIGAMA

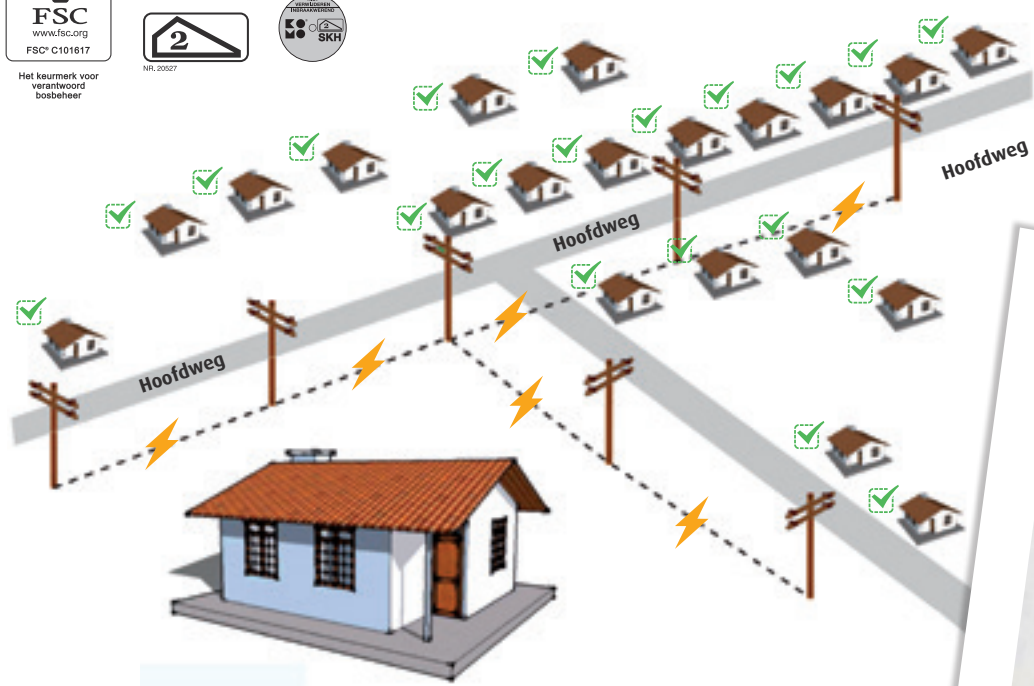

- ⚡ Elektra
- ✓ Voltoid





HOUTEN KOZIJNEN

Bij HEBO produceren we houten kozijnen in veel vormen en kleuren. Deze zijn toepasbaar in elk type woning. Van modern tot rustiek of juist jaren '30, alles is mogelijk. Houten kozijnen produceren we in de systemen 68, 90 en 114. Ze krijgen standaard een uitstekende isolatiewaarde en het Politiekeurmerk.

Onze deuren voorzien wij standaard van twee stalen kernen aan de sluitzijde. Op deze manier zijn onze deuren 'gewapend' en gaan we kromtrekken maximaal tegen.





Dicht

HET DRAAIKIEPRAAM

Het toppunt van gebruiksgemak

Draaikiepramen bieden veel voordelen. U kunt zowel de binnen- als buitenzijde makkelijk schoonmaken en schoon houden. Ook bieden ze optimale ventilatiemogelijkheden, zowel in de val- en draaistand.

Scharniersysteem

Bij standaard HEBO draaikiepramen zitten de scharnieren in het zicht. Het is optioneel deze weg te werken als verdekt beslag.



Valstand



Draaistand



Scharnieren in het zicht (standaard)



Scharnieren weggewerkt, het zgn. verdekte beslag

RUSTIEKE KOZIJNEN



Rustiek kozijn
Dit kozijn is voorzien van diverse extra's.



Aanslagprofiel AH03



Sierroede type D icm X



Vellingkant in kozijn

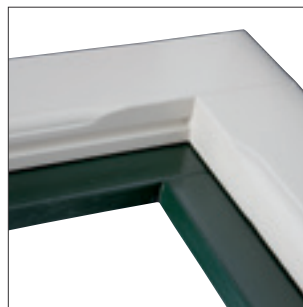

Sierwerkprofiel in kozijn

VARIATIEKOZIJNEN

Amsterdams kozijn

Het Amsterdams kozijn is vernoemd naar de authentieke, grachtenpand kozijnen. Bij de HEBO variant maakt het schuifraam plaats voor het draaiepraam. Zo combineren we nostalgie met comfort. Ook zijn er diverse extra toepassingen mogelijk.



Amsterdams kozijn detail.



Valstand



Draaistand



Raamboompje
bij tuimelraam



Rond met tuimelraam

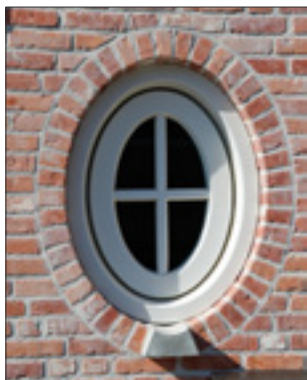

Een rond tuimelraam kunt u 180 graden draaien.
Hierdoor zijn zowel de binnen- als buitenzijde
eenvoudig te reinigen.



Specials

Bij HEBO kunt u niet alleen terecht voor rechte, houten kozijnen. We produceren ook diverse, afwijkende modellen en formaten. Rond, half rond, getoogd, korfboog of schuin: het is allemaal mogelijk in onze vertrouwde HEBO kwaliteit.





KOZIJNSYSTEMEN HOUT

We hebben verschillende, toepasbare houten kozijnsystemen. Standaard is het vooraanzicht 80 mm. Optioneel kan dit ook 67 of 90 mm worden.

Ook de diepte van het kozijn is variabel. De mogelijkheden zijn 68, 90, 114 of 140 mm. De ramen en deuren zijn standaard 68 mm dik. Doordat de ramen en deuren op het kozijn liggen, ontstaat er aan de buitenzijde een fraaie dieptewerking in het kozijn.

Deze systemen zijn ook verkrijgbaar met 3-laags glas. Zie hiervoor het hoofdstuk Thermo.

SYSTEMEN DRAAIKIEP PROFIEL



Systeem
68

Systeem 80x68

Specificaties:

Kozijn 80x68 mm (bxd)
Raam 68 mm (d); draaikiep
Glas HR++ 5-15-4 mm
Materiaal Meranti
Isolatiewaarde Uw 1,4 W/m² K



Systeem
90

Systeem 80x90

Specificaties:

Kozijn 80x90 mm (bxd)
Raam 68 mm (d); draaikiep
Glas HR++ 5-15-4 mm
Materiaal Meranti
Isolatiewaarde Uw 1,3 W/m² K



Systeem
114

Systeem 80x114

Specificaties:

Kozijn 80x114 mm (bxd)
Raam 68 mm (d); draaikiep
Glas HR++ 5-15-4 mm
Materiaal Meranti
Isolatiewaarde Uw 1,3 W/m² K

SYSTEMEN VASTGLAS PROFIEL



Systeem
68

System 80x68

Specificaties:

Kozijn 80x68 mm (bxd); vastglas

Glas HR++ 5-15-4 mm

Materiaal Meranti

Isolatiewaarde Uw 1,4 W/m² K



Systeem
90

System 80x90

Specificaties:

Kozijn 80x90 mm (bxd); vastglas

Glas HR++ 5-15-4 mm

Materiaal Meranti

Isolatiewaarde Uw 1,4 W/m² K



Systeem
114

System 80x114

Specificaties:

Kozijn 80x114 mm (bxd); vastglas

Glas HR++ 5-15-4 mm

Materiaal Meranti

Isolatiewaarde Uw 1,3 W/m² K

Optioneel houten aanslagprofiel



AH01 90x80
Type Amsterdams
(afgeschuind)



AH02 90x80
Type strak



AH03 90x80
Type rustiek





KUNSTSTOF KOZIJNEN

HEBO kunststof kozijnen zijn leverbaar in vrijwel elke vorm en maat. Vaak voorzien we onze kunststof kozijnen van een houtnerfstructuur aan de buitenzijde. Heeft u een specifieke wens? Vraag ernaar en we gaan met uw wensen aan de slag.

Naast een breed scala aan kunststof deuren, wordt er ook vaak gekozen voor een combinatie van houten deuren met kunststof ramen. Dit is een slimme combinatie van warm, robuust en onderhoudsarm. Ons assortiment is qua kleur en uitstraling volledig afgestemd op deze materialenmix.





DRAAIKIEPRAMEN KUNSTSTOF

Het draaikiepraam is het toppunt van gebruiksgemak

Kunststof draaikiepraamen bieden u veel voordelen. Van binnenuit kunt u de binnen- en buitenzijde van de ramen makkelijk onderhouden. Ook zorgen de val- en draaistand voor optimale ventilatiemogelijkheden.

Het draaikiepraam heeft twee mogelijkheden om te ventileren, namelijk val- en draaistand.



Dicht

Scharniersysteem

De HEBO scharniersystemen hebben we zorgvuldig geselecteerd. Hierdoor kunnen we u maar liefst 5 jaar garantie bieden. Bij standaard HEBO draaikiepraamen zitten de scharnieren in het zicht. Het is optioneel deze weg te werken als verdekt beslag.



Valstand



Draaistand



Scharnieren in het zicht (standaard)

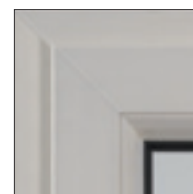

Scharnieren weggewerkt, het zgn. verdekte beslag

Specials

Niet alleen voor rechte kozijnen kunt u bij HEBO terecht, maar ook in afwijkende modellen en formaten zijn wij uw partner. Rond, half rond, getoogd, korbboog of schuin, we maken het mogelijk en dat allemaal in de vertrouwde HEBO kwaliteit!



Driehoekig kozijn



Rond met kiepraam binnenzijde



Rond met kiepraam buitenzijde



Rond met tuimelraam



Raamboompje
bij tuimelraam



Systeem
120

Systeem 86x120

Specificaties:

Kozijn 86x120 mm (bxd)
Raam 82 mm (d); draaikiep
Glas HR++ 5-15-4 mm
Materiaal Kunststof
Isolatiewaarde Uw 1,3 W/m² K

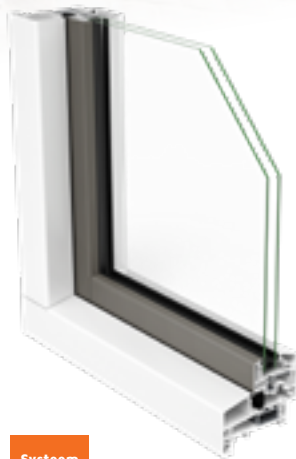

Systeem
120

Systeem 86x120 MondiPlus®

Specificaties:

Kozijn 86x120 mm (bxd)
Raam 82 mm (d); draaikiep
Glas HR++ 5-15-4 mm
Materiaal Kunststof
Isolatiewaarde Uw 1,3 W/m² K

Kozijnsystemen kunststof

Ons basis kunststof kozijnsysteem is het 120 systeem. Dit kozijn heeft standaard een verdiept profiel met aan de buitenzijde een houtnerf structuur. Dit is naar wens aan te passen. Een houtnerf structuur aan de binnenzijde is optioneel.

Prachtige hoekafwerking!

HEBO kozijnen hebben prachtige aangesloten profielen in de hoeken, kwalitatief hoogwaardig hang- en sluitwerk en mooi afgewerkte roeden in of op het glas.

Hoekverbinding

Standaard produceren we de hoekverbindingen in verstek. Optioneel maken we de buitenzijde van de hoekverbindingen haaks, een zogenaamde houtverbindingsslook (HVL). Bij de keuze voor een HVL-verbinding passen wij het MondiPlus® systeem toe. Vraag ons gerust naar de mogelijkheden!

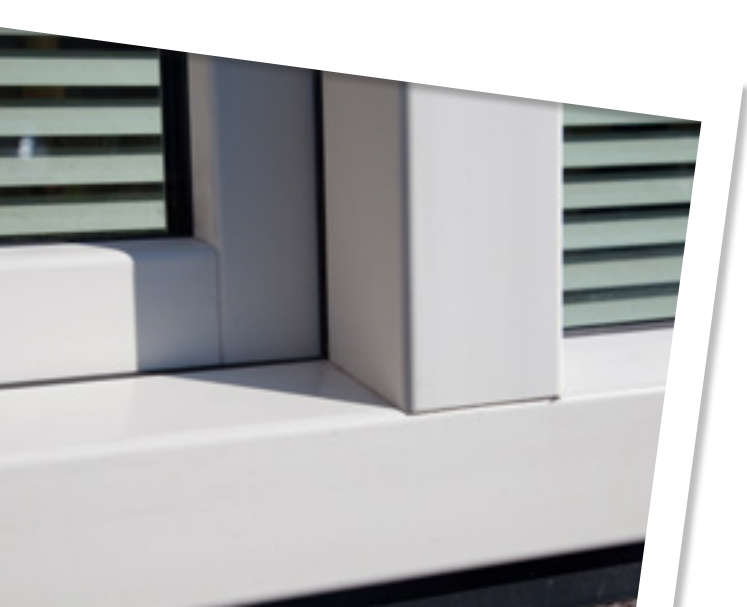

SYSTEMEN VASTGLAS PROFIEL



Systeem
120

System 86x120

Specificaties:

Kozijn 86x120 mm (bxd); vastglas
Glas HR++ 5-15-4 mm
Materiaal Kunststof
Isolatie waarde Uw 1,3 W/m² K

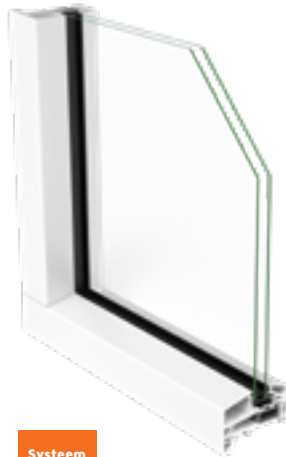

Systeem
120

System 86x120 MondiPlus®

Specificaties:

Kozijn 86x120 mm (bxd); vastglas
Glas HR++ 5-15-4 mm
Materiaal Kunststof
Isolatie waarde Uw 1,3 W/m² K



MondiPlus®

Kunststof kozijnen uitgevoerd in het MondiPlus® systeem onderscheiden zich op twee punten van de standaard kozijnen. Het MondiPlus® systeem bezit voldoende haakse stijlen + bovendorpel, gecombineerd met een schuine onderdorpel. Ook zijn de verbindingen haaks uitgevoerd, de zgn. 'houtlook verbinding' (HVL). Hierdoor is dit kunststof kozijnsysteem bijna niet meer van hout te onderscheiden.

Het MondiPlus® systeem is niet leverbaar in de Acryl-kleuren. De SlimLine kozijnen zijn niet leverbaar met een 'houtlook verbinding' (HVL)



Standaard verstek



Kozijnprofiel binnenhoek



Optie MondiPlus® (houtlookverbinding)



Het verschil tussen een glad kunststof profiel en een profiel met houtnerf afwerking

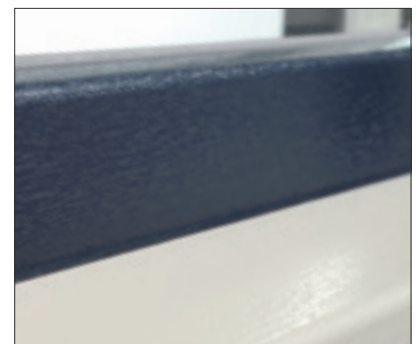

Verschillende kleurencombinaties zijn mogelijk



DE UW WAARDE GEEFT DE ISOLATIE WAARDE AAN. HOE LAGER HET GETAL, HOE HOGER DE ISOLATIEWAARDE. DEZE ISOLATIEWAARDEN ZIJN GEBASEERD OP GENORMALISEERDE AFMETINGEN CONFORM DE DAARVOOR GELDENDE NEN-NORMERINGEN

THERMO KOZIJNEN

Bij HEBO Thermo kozijnen ligt de isolatiewaarde van het kozijn hoger dan bij onze standaard kozijnen. Dit komt door het gebruik van triple glas in combinatie met een goede luchtdichting. Samen zorgt dit voor een perfect geïsoleerd gevelelement. Hierdoor houdt u in de winter de warmte langer binnen, maar blijft het in de zomer juist langer koel in huis.

De huidige nieuwbouw moet voldoen aan de meest recente BENG (Bijna Energie Neutraal Gebouw) eisen. HEBO Thermo kozijnen voldoen aan deze gestelde eisen.



U-Window ca. 1,0

THERMOKOZIJN® HOUT

CONCEPT LUCHTDICHT

Niet alleen de isolatiewaarde van het kozijn is belangrijk. Luchtdicht bouwen is op dit moment een 'hot item' in de bouwwereld. Wij kunnen kozijnen, ramen en deuren nog beter luchtdicht aanleveren.



Thermo
90

Hout Thermo 80x90

Specificaties:

Kozijn 80x90 mm (bxd)
Raam 78 mm (d); draaikiep
Glas Triple 4-14-4-15-4 mm
Materiaal Meranti
Isolatiewaarde Uw 0,95 W/m² K



Thermo
114

Hout Thermo 80x114

Specificaties:

Kozijn 80x114 mm (bxd)
Raam 78 mm (d); draaikiep
Glas Triple 4-14-4-15-4 mm
Materiaal Meranti
Isolatiewaarde Uw 0,93 W/m² K



Thermo
114

Hout Thermo 80x114

Specificaties:

Kozijn 80x114 mm (bxd);
met Low-step® onderdorpel
Deur 78 mm Flexdeur;
binnendraaiend
Materiaal Meranti
Isolatiewaarde Uw 0,94 W/m² K

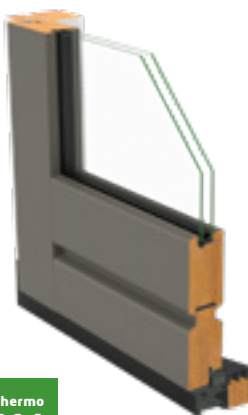

Thermo
114

Hout Thermo 80x114

Specificaties:

Kozijn 80x114 mm (bxd);
met Low-step® onderdorpel
Deur 78 mm; buitendraaiend
Glas Triple 4-14-4-15-4 mm
Materiaal Meranti
Isolatiewaarde Uw 1,1 W/m² K



Thermo
160

Hout Thermo 160x67

Specificaties:

Kozijn 160x67 mm (bxd);
met Fiberstone® onderdorpel
Deur 78 mm; schuifend
Glas Triple 4-14-4-15-4 mm
Materiaal Meranti
Isolatiewaarde Uw 1,2 W/m² K



**Thermo
120**

Kunststof Thermo 86x120

Specificaties:

Kozijn 86x120 mm (bxd)
Raam 82 mm (d); draaikiep
Glas Triple 4-14-4-15-4 mm
Materiaal Kunststof
Isolatiewaarde Uw 0,91 W/m² K



**Thermo
120**

Kunststof Thermo 86x120

Specificaties:

Kozijn 86x120 mm (bxd); vastglas
Glas Triple 4-14-4-15-4 mm
Materiaal Kunststof
Isolatiewaarde Uw 0,88 W/m² K



**Thermo
120**

Kunststof Thermo MondiPlus 86x120

Specificaties:

Kozijn 86x120 mm (bxd)
Raam 82 mm (d); draaikiep
Glas Triple 4-14-4-15-4 mm
Materiaal Kunststof
Isolatiewaarde Uw 0,91 W/m² K



**Thermo
120**

Kunststof Thermo MondiPlus 86x120

Specificaties:

Kozijn 86x120 mm (bxd); vastglas
Glas Triple 4-14-4-15-4 mm
Materiaal Kunststof
Isolatiewaarde Uw 0,88 W/m² K



**Thermo
120**

Kunststof Thermo 86x120

Specificaties:

Kozijn 86x120 mm (bxd);
met Low-step® onderdorpel
Deur 82 mm; binnendraaiend
Materiaal Kunststof
Isolatiewaarde Uw 0,90 W/m² K



**Thermo
120**

Kunststof Thermo 86x120

Specificaties:

Kozijn 86x120 mm (bxd);
met Low-step® onderdorpel
Deur 82 mm; buitendraaiend
Materiaal Kunststof
Isolatiewaarde Uw 0,94 W/m² K

thermokozijn





Thermo-Slimline®
50

THERMO SLIMLINE KOZIJNEN

Het Thermo-Slimline kozijn wordt prefab geplaatst tussen de binnen- en buitenmuur. Met de Uw-waarde van 0,8 en lager, zijn ze zeer geschikt voor Energieneutraal bouwen. Door de moderne uitstraling en de vele kleurmogelijkheden zijn deze kozijnen uitermate geschikt voor de moderne architectuur.

De perfecte mix van kennis en kunde!

**Thermo
Slimline**





Thermo-Slimline®
50



Thermo Slimline 50 50/84x120

Specificaties:

Kozijn 84x120 mm (bxd)
 Raam 82 mm (d); draaikiep
 Glas Triple 4-14-4-15-4 mm
 Materiaal Kunststof
 Isolatiewaarde Uw 0,87 W/m² K



Thermo Slimline 50 50/84x120

Specificaties:

Kozijn 84x120 mm (bxd)
 Glas Triple 4-14-4-15-4 mm
 Materiaal Kunststof
 Isolatiewaarde Uw 0,84 W/m² K



Thermo-Slimline[®] 50

Prestaties kozijn:

U-waarde frame: Uf 1,08 W/m²K
 U-waarde kozijn: Uw 0,74 W/m²K
 U-waarde glas: Ug=0,5 W/m²K en lage ZTA (0,35)







BOUWSTIJL SCHUURWONING



Thermo-Systemem[®]

80x114 SMALL

Kozijnsysteem Small

Bij het Thermo Small Window systeem zijn de draadelen aan de buitenzijde voorzien van een aluminium schil.

Dit systeem kenmerkt zich door haar slanke lijnenspel. Dit gecombineerd met de stoere uitstraling kenmerkt een eigentijds beeld.



Buitenaanzicht raam geopend.



Buitenaanzicht raam gesloten.



Bovenhoek raam gesloten.





Hout Thermo 80x114 SMALL

Specificaties:
 Kozijn 80x114 mm (bxd)
 Glas Triple 4-14-4-15-4 mm
 Materiaal Meranti
 Isolatiewaarde Uw 0,85 W/m² K



Aluminium/Hout Thermo 80x114 SMALL

Specificaties:
 Kozijn Meranti: 80x114 mm (bxd)
 Raam Aluminium/Meranti: 82 mm (d); draaikiep
 Glas Triple 4-14-4-15-4 mm
 Materiaal Aluminium/Meranti
 Isolatiewaarde Uw 0,89 W/m² K

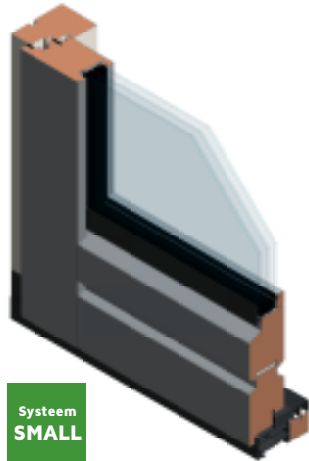

Aluminium/Hout Thermo 80x114 SMALL

Specificaties:
 Kozijn Meranti 80x114 mm (bxd)
 Deur Aluminium/Hout 90 mm, buitendraaiend
 Glas Triple 4-14-4-15-4 mm
 Materiaal Aluminium/Meranti
 Isolatiewaarde Uw 1,12 W/m² K



Aluminium/Hout Thermo 80x114 SMALL

Specificaties:
 Kozijn Meranti 80x114 mm (bxd)
 Deur Aluminium/Hout 90 mm, binnendraaiend
 Glas Triple 4-14-4-15-4 mm
 Materiaal Aluminium/Meranti
 Isolatiewaarde Uw 1,11 W/m² K



**Systeem
SMALL**

Aluminium/Hout Thermo 80x114 SMALL

Specificaties:
 Kozijn Meranti 80x114 mm (bxd)
 Deur Aluminium/Hout 90 mm, binnendraaiend/draaikiep
 Glas Triple 4-14-4-15-4 mm
 Materiaal Aluminium/Meranti
 Isolatiewaarde Uw 1,00 W/m² K



Bovenhoek deur gesloten



Compleet met RVS veiligheidsbeslag



Small Window

In het Small Window systeem is de complete binnenzijde van hout. Deze kunt u uitkiezen in elke gewenste kleur.

De buitenzijde van dit kozijn is ook van hout, maar de draaidelen zijn voorzien van een aluminium schil.

Prachtige afwerking

Zowel van dichtbij als veraf mogen deze kozijnen gezien worden! HEBO Small Window kozijnen hebben prachtige aangesloten profielen in de hoeken en kwalitatief hoogwaardig hang- en sluitwerk.



Raam in open toestand



Dietewerking aan de binnenzijde





HOUTEN DEUREN

De HEBO deurencollectie is zeer gevarieerd en decoratief. Daardoor hebben wij voor elk type woning wel een passende deur.

HEBO deuren zijn, in tegenstelling tot veel andere deuren, altijd 68 mm dik. Dit is dikker dan de standaard deur, waardoor onze deuren niet in een standaard kozijn passen. Daarom leven wij onze deuren altijd met kozijn.

Uitstraling is niet het enige wat we belangrijk vinden. Naast de extra dikte van onze deuren zijn ze ook allemaal voorzien van een 3-puntssluiting. Dit is om ongewenst bezoek buiten te houden. Door de degelijke paumelles zijn de deuren gemakkelijk in te stellen en zo perfect af te hangen.

Voor de deuren is er ruime keuze in mogelijkheden, zoals elektrische sloten, verschillende soorten deurbeslag, architraaf, omlijstingen, etc.

Onze deuren worden standaard geleverd met blank glas, standaard hang- en sluitwerk, zonder brievenbus en afgewerkt met een dekkende verf.

Breng het beste uit beide werelden bij elkaar!

Dankzij een slimme toepassing combineert u kunststof raamkozijnen met roeden, naast houten deuren en aluminium luiken. Onze onderhoudsarme kunststof kozijnen zijn veelal voorzien van een houtnerf en allemaal leverbaar met rolluiken, screens, insectenwering en het mooiste beslag.





INDI 01 - B639



INDI 02 - B639



INDI 04 - B646

ECOLOGISCH INDUSTRIEEL

Deze ontwerplijn combineert de ecologische gedachte met een industrieel karakter.

Oftewel energie- en klimaatneutrale karaktertrekken die samensmelten met een no-nonsense en robuuste uitstraling. Ecologisch industrieel kenmerkt zich door een strakke en functionele vormgeving zonder overbodige decoratie. Sustainability to-the-point, in de breedste zin van het woord.



INDI 05 - B384



HV 672 - B640



HV 668 - B540



HV 423 - B396



HV 772 - B384



HV 777 - B384

ECOLOGISCH INDUSTRIEEL



HV 667 - B540



HV 729 - B396

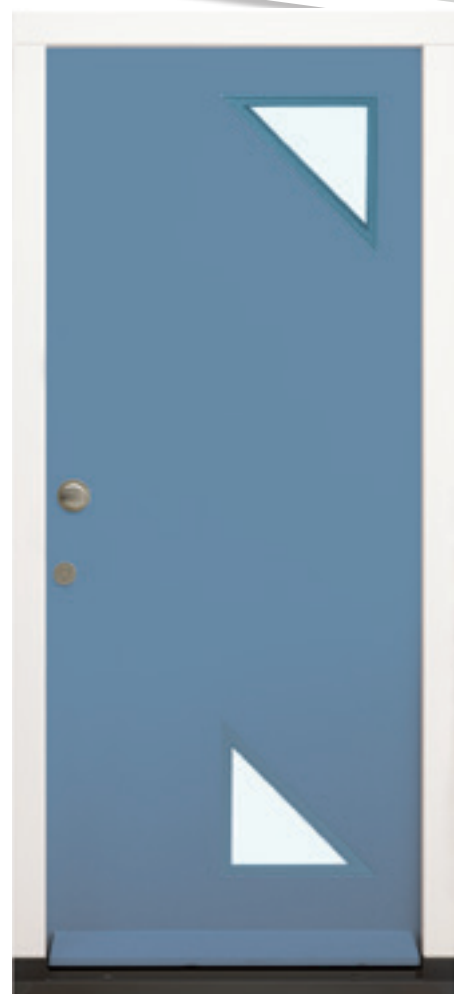

HV 771 - B384



HS 134 - B666



HS 174 - B668



HS 124 - B668

ECOLOGISCH INDUSTRIEEL



HV 726 - B639



HV 662 - B645



ICON 04 - B639



ICON 05 - B639

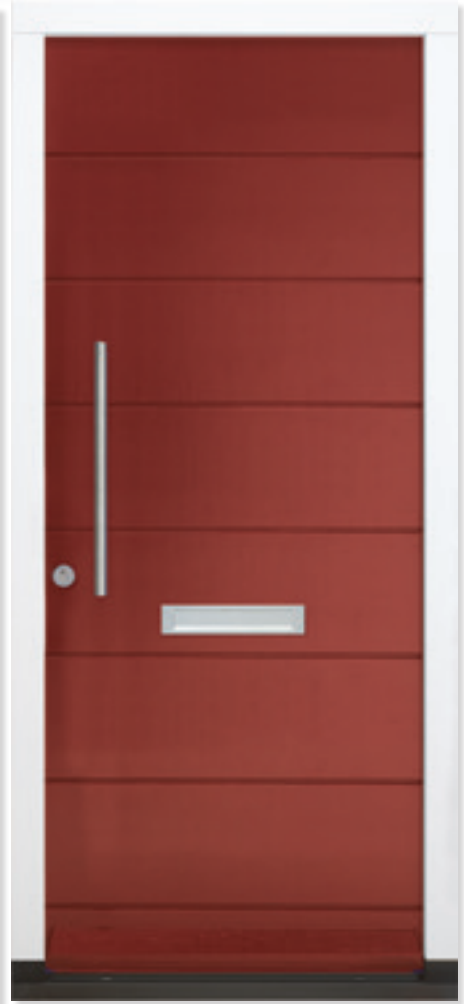

HV 542 - B639

MODERN ICOON

Eenvoud siert de kunst.
De 'modern icoon-lijn' sluit
naadloos aan op de bouwstijlen
van nu.

In de uitstraling van moderne bouw ligt de nadruk steeds vaker
op heldere vormen en grove contouren. Deze vormtaal is terug
te vinden in deze deuren ontwerplijn.



HV 521 - B640



HV 541 - B645



HV 525 - B646



Deuren met een natuurlijk houtnerf design.

De series C zijn deuren welke voorzien zijn van een houtnerf design in diversen kleurstellingen met zowel een horizontale als verticale belijning.

Het systeem is leverbaar bij kunststof- en houten deuren.

Het type CE is alleen aan de buitenzijde voorzien van een houtnerf design, type CD is ook aan de binnenzijde voorzien van dit design.

Dit betekent bij houten CE deuren met een staand motief dat de binnenzijde is uitgevoerd met verticale V-groeven zoals de buitenzijde. Bij een liggend motief is de binnenzijde voorzien van horizontale V-groeven.

Bij kunststof deuren van het type CE is het deurframe aan de binnenzijde altijd voorzien van een glad kunststof paneel.

Het design is gemaakt van hoogwaardige kunststof folie. Deze hoeft niet meer geschilderd of afgelakt te worden.





CE 200V Eiche Natur - B834

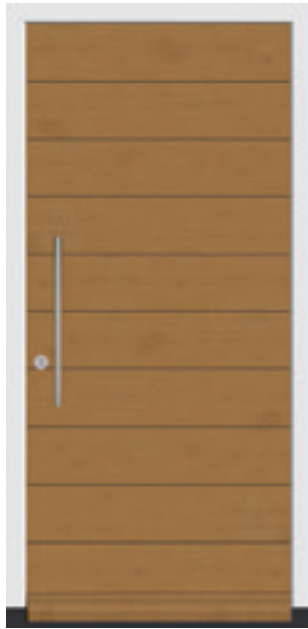

CE 200H Eiche Natur - B639

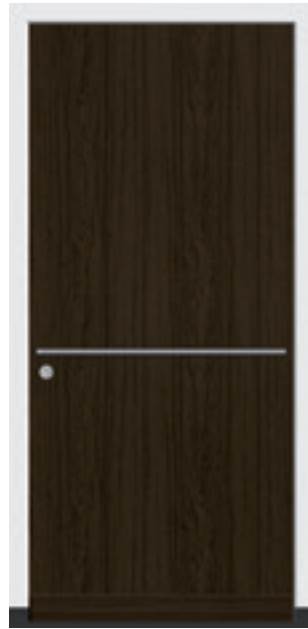

CE 201V Moor Eiche - B649

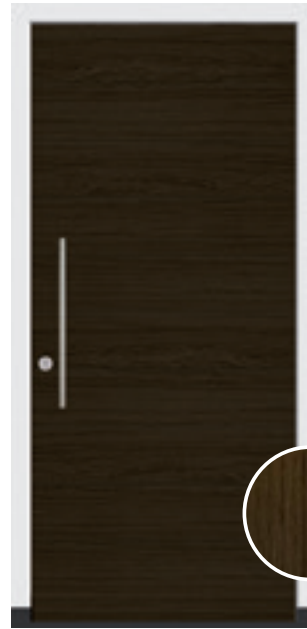

CE 201H Moor Eiche - B639



CE 202V Anteak - B640



CE 202H Anteak - B640



CE 203V Irish Oak - B640

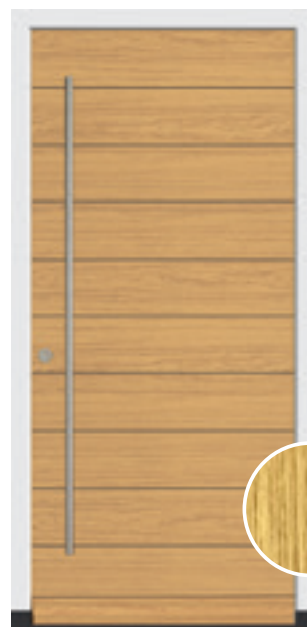

CE 203H Irish Oak - B640

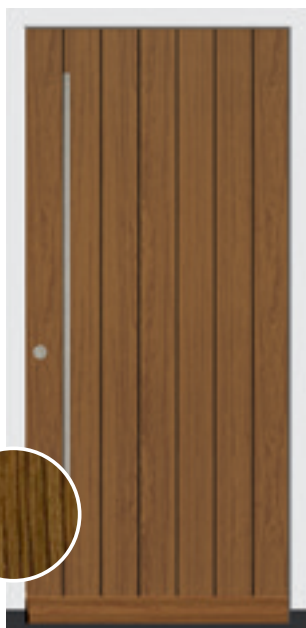

CE 205V Eiche Hell - B640

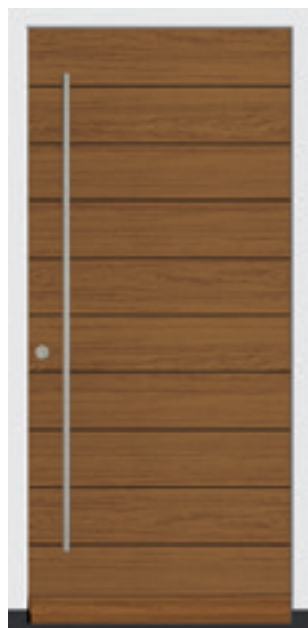

CE 205H Eiche Hell - B640

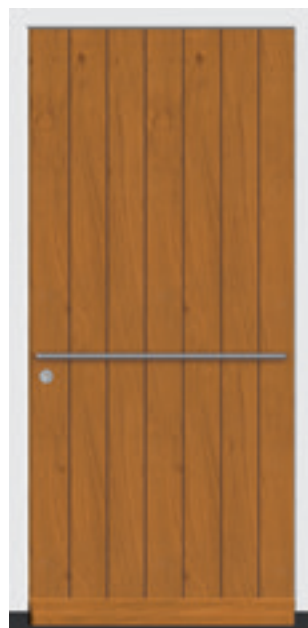

CE 206V Winchester - B649

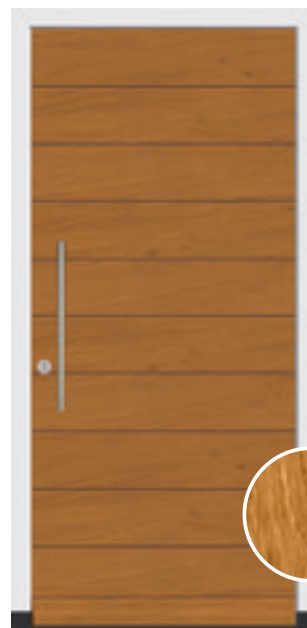

CE 206H Winchester - B639



HS 116 - B318



HS 186 - B318



MOD 01 - B649

MODERN VLAKKEN/BLOKKEN

Deze ontwerplijn heeft als uitgangspunt een esthetische vlakverdeling waarbij verhouding een belangrijke rol speelt..

Passend bij moderne bouwstijlen waar het contrast tussen open en dicht, glas en wand de leidraad vormen van de gehele uitstraling. Typerend voor deze lijn is de juiste verhouding tussen de onderlinge elementen van de deur.



MOD 05 - B649



MOD 04 - B641



MOD 02 - B649
Optie brievenbus



HS 102-258 - B554



HS 241 - B318



HS 113-1116 - B318

MODERN VLAKKEN / BLOKKEN



HS 136 - B540



HS 231 - B554



HS 235 - B600



HS 236 - B554



HS 230 - B540



HS 141 - B504

MODERN VLAKKEN / BLOKKEN



HS 140 - B554



HS 145 - B554



HV 682 - B639



NOSH 01 - B384



NOSH 04 - B384



NOSH 05 - B384

NOSTALGIE OUD HOLLANDS

Deze stijl is nog altijd een grote bron van inspiratie voor veel architecten.

Een scala aan zeer herkenbare elementen uit die tijd is dan ook terug te vinden in deze ontwerplijn. Met deze lijn wordt op een eigentijdse manier invulling gegeven aan de look-and-feel van vroeger.



NOSH 06 - B639



NOSH 08 - B384

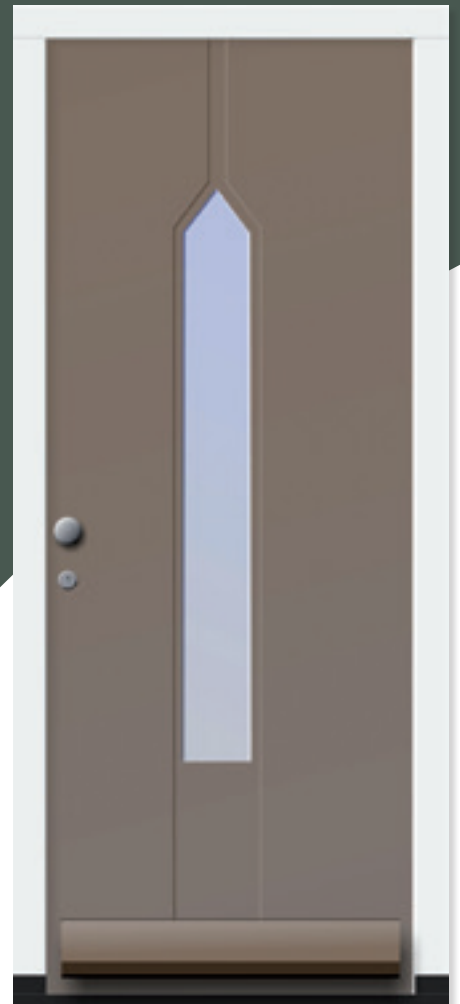

NOSH 10 - B384



NOSH 20 - B384
Optie brievenbus



NOSH 21 - B384



NOSH 22 - B384

NOSTALGIE OUD HOLLANDS



HV 535 - B640

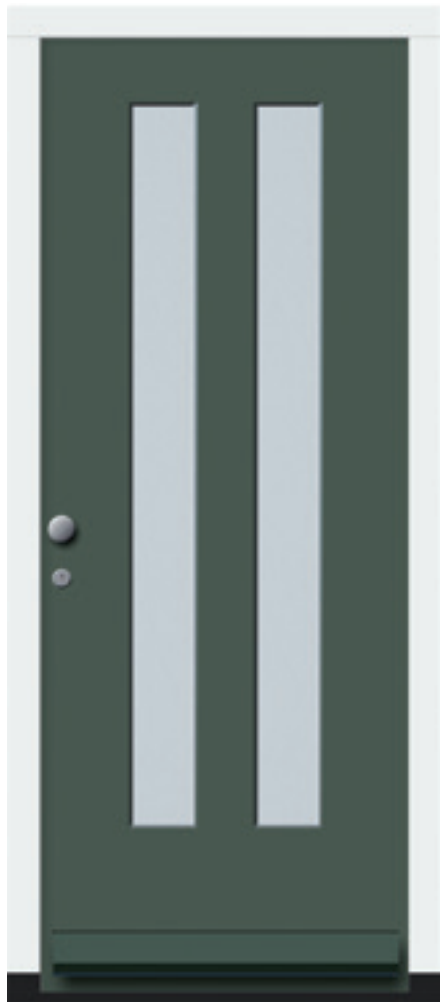

NOSH 24 - B384



HV 622 - B384



HS 553 - B318



HS 545 - B608



HV 522 - B640

NOSTALGIE OUD HOLLANDS

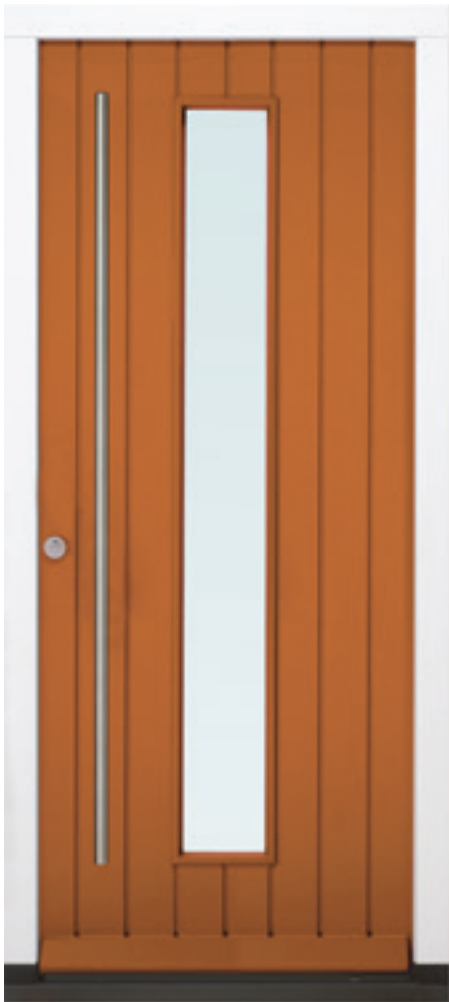

HV 523 - B640

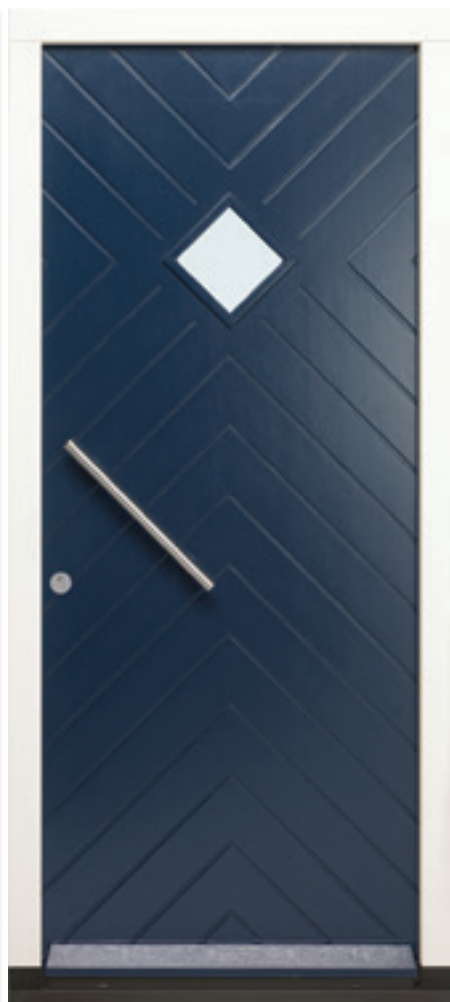

HV 632 - B639



HV 139 - B600



HV 524 - B600



HF 212 - B600

NOSTALGIE OUD HOLLANDS



HF 311 - B600



HF 335 - B600



HF 211 - B600



HF 242 - B384



HF 241 - B384



HX 811 - B384

NOSTALGIE OUD HOLLANDS

VOORDEUREN **HK / HX SERIE**

De HK serie is opgebouwd uit planken die zijn voorzien van een kraal. Hiermee ontstaat het nostalgische, oud-Hollandse beeld.

De HX serie kenmerkt zich door de slanke verticale V-vormige groef.



HS 163 - B384



HK 811 - B384



HK 822 - B384



HN 242 - B608
Singrave



HN 932 - B384
Universeel



HF 336 - B604

NOSTALGIE OUD HOLLANDS



HN 935 - B384
Roos



HN 330 - B384



HN 912 - B600
Universeel



HN 949

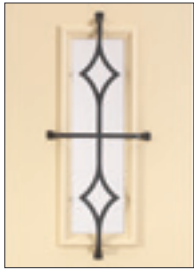

Art la terre
300 x 700 mm

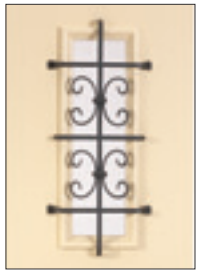

Art la partie
300 x 667 mm



Art la Serreé
380 x 750 mm



HN 950 - B468
Art la ville 160 x 694 mm



HN 910 - B608
Art Nouveau

NOSTALGIE OUD HOLLANDS



HN 911 - B384
Brede ruit



HN 909 - B384
Art Elegance



HN 299 - B384



HN 300 - B384



HN 908 - B384
Art Tendu

NOSTALGIE OUD HOLLANDS



HF 281 - B604



HN 241 - B384



HN 911 - B384
Art deco



NOSH 30 - B384



NOSH 31 - B384
Optie brievenbus

NOSTALGIE OUD HOLLANDS



NOSH 32 - B384



NOSH 33 - B384



NOSH 241 - B384



NOSH 330 - B384



NOSH 911 - B384
Art Deco

NOSTALGIE OUD HOLLANDS



NOSH 242 - B384
Optie glas in lood Singraven



NOSH 140 - B384



NOSH 230 - B600



VOORDEUREN ARCHITRAAF

Maak van uw voordeurpui een sfeerplaat!

Voor een sfeervolle entree voorzien we uw HEBO voordeur van een architraaf omlijsting. Deze omlijsting is van hout, maar de neuten en de dorpel zijn van natuursteen. Deze omlijsting maken we in de fabriek al aan het kozijn vast en deze wordt meegenomen in de ruwbouw. Een architraaf perfectioneert de stijl van uw woning.



HN 241 met Wiene glas in lood en nostalgische architraaf met natuursteen composiet neuten. Deze architraaf en neuten worden ook door HEBO geleverd.





ADAM 02 - B384



ADAM 03 - B384



ADAM 04 - B384

NOSTALGIE JAREN '20

De opkomst van de Amsterdamse school als bouwstijl. Een romantische uitstraling door mooie baksteenstructuren.

Typend zijn de grote volumes en ronde vormen, vaak met opvallende kleur schakeringen. Vanzelfsprekend is onze deurenlijn hierin wel voorzien van alle moderne technieken en gemakken.



ADAM 07 - B384



HV 592 - B639



HV 781 - B384

NOSTALGIE JAREN '20

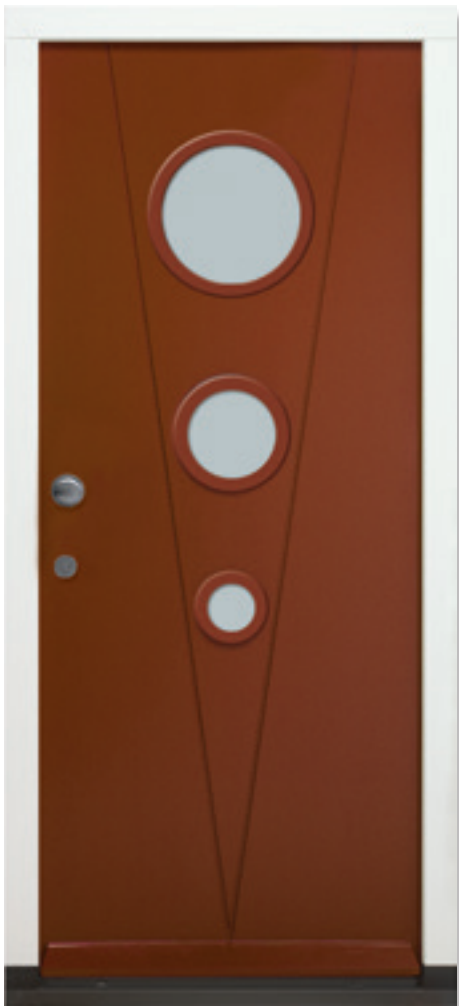

HV 643 - B384



HV 732 - B639



HS 141 - B318



HV 138 - B318



HV 140 - B600

NOSTALGIE KLASSIEK

Ambachtelijk en daarom
veelal centraal geplaatst
in het gebouw voorzien
van sierlijke omlijstingen.

Een echt visitekaartje als entree van een woning!
Een deurenlijn vol absolute klasse waar chique en
robuust naadloos tot elkaar komen.



HF 230 - B600



HF 234 - B600



HF 231 - B600



HF 140 - B384



HF 141 - B600

NOSTALGIE KLASSIEK



HF 332 - B600
Optie glas in lood Weldam



HF 335 - B384
Optie glas in lood Nijenhuis



N30 01 - B384



N30 03 - B384
Optie brievenbus



N30 08 - B384

NOSTALGIE JAREN '30

Een blijvende trend binnen
de bouwwereld.

Ook voor deze stijl geldt dat er wordt teruggegrepen naar
elementen uit deze periode. Vaak is dit in een strakke en
uitgeklede versie.



N30 09 - B384



HS 123 - B380
Optie 6 x B633



HS 162 - B430
Optie glas in lood Boskamp



HS 154 - B384
Optie glas in lood Backenhage



HS 237 - B384

NOSTALGIE JAREN '30



HS 238 - B384



HF228 - B355



HV 720 - B604



HS 556 - B554



HS 558 - B554



HS 559 - B554

LANDELIJK BOERDERIJ

De geest van het 'buitenleven'
gevangen in rustieke ontwerpen.

Deze traditionele bouwstijl met karakter wordt middels subtiële
elementen weergegeven in deze serie ambachtelijke deuren.



HV 515 met roeden - B600



HS 554 - B318



HF 246 - B318



HF 251 - B600



HF 261 - B604



HK 921 met toog - B384
Roos

LANDELIJK BOERDERIJ



HK 811 met toog - B608



HK 861 - B344
Optie glas in lood Eerde



ORNAMENTEN

Functionaliteit

Ook aan functionaliteit is gedacht. Nagenoeg ieder ornament is voorzien van een draairaam, waarmee het onderhoud, zoals schoonmaken, een koud kunstje is. Uiteraard zijn alle ramen voorzien van isolatieglas.

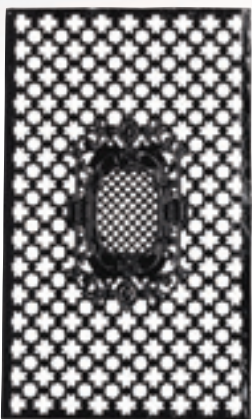

Brede ruit
536 x 976 mm



Art deco
536 x 976 mm

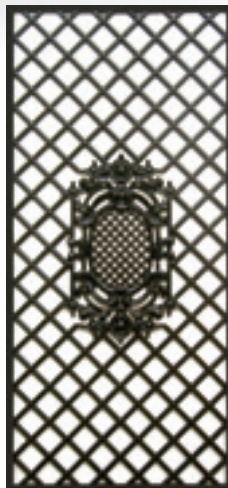

Art Nouveau
536 x 1144 mm



Universeel
277 x 1077 mm



Roos
277 x 1077 mm



Art Elegance
338 x 886 mm



Art Tendu
314 x 783 mm





HN911 - B384 / B247
Brede ruit

ORNAMENTEN

Kent u ze nog van vroeger? De nostalgische deuren in de oude herenhuizen, grachtenpanden en boerderijen.

Met dit assortiment HEBO deuren haalt u deze 'goeie ouwe tijd' weer dichterbij. Wij bieden u verschillende nostalgische modellen met verschillende ornamenten.



B192
Mat chroom



B193
Chroom



B247
Matchroom



B246
Mat nikkel



B226
Messing

Bovenstaande niet afsluitbare raamboompjes zijn specifiek voor de binnenzijde van een draairaam in een deur. Wij denken graag met u mee.



Deurafwerking

Het is ook mogelijk om de deuren aan de buiten-/binnenzijde af te werken in een houtlook structuur. Het voordeel is dat deze deuren onderhoudsarm zijn. Hieronder staan de zes keuzemogelijkheden afgebeeld.

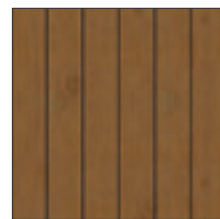

200 Eiche Natur



201 MoorEiche



202 Anteak

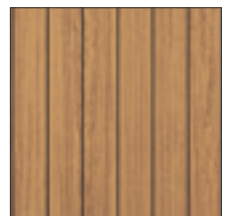

203 Irisch Oak

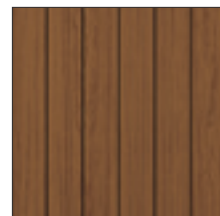

205 Eiche Hell

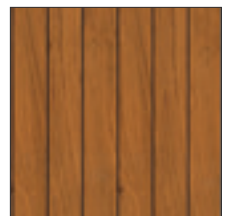

206 Winchester XA

DEURTECHNIEK

DE FLEX-DEUR

Onze Flex-deur bestaat uit een houten ringwerk met aan de buitenzijden multiplexplaten. Het ringwerk wordt volledig geïsoleerd.

De Flex-deur kenmerkt zich dan ook door een enorm hoge isolatiewaarde en de keuzevrijheid in deurmodellen. Bijkomend voordeel is dat de Flex-deur relatief licht van gewicht is.

Ook deze deuren worden voorzien van stalen kernen, hierdoor wordt het 'kromtrekken' tot een absoluut minimum beperkt.

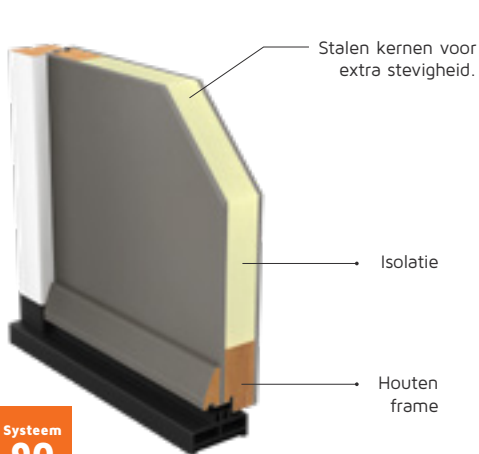

Flexdeur 80x90

Specificaties:

Kozijn 80x90 mm (bxh)
met Low-Step® onderdorpel
Deur 68 mm (d); binnendraaiend
Materiaal Meranti
Isolatiewaarde Uw 1,03 W/m² K

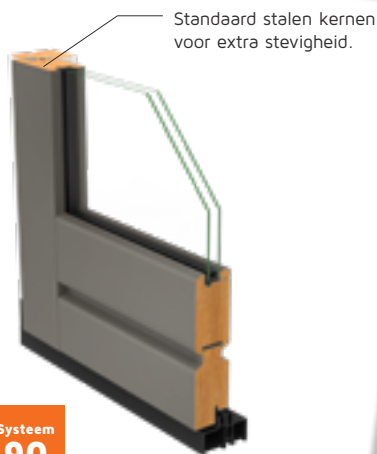

Achterdeur 80x90

Specificaties:

Kozijn 80x90 mm (bxh)
met Low-Step® onderdorpel
Deur 68 mm (d); buitendraaiend
Glas HR++ 5-15-4 mm
Materiaal Meranti
Isolatiewaarde Uw 1,58 W/m² K



ONDERDORPEL

Door toepassing van een Low-step onderdorpel wordt de opstap tot een minimum beperkt.

De antracietkleurige onderdorpel geeft een natuursteen-look.





KUNSTSTOF DEUREN

Hoogwaardige afwerking,
onderhoudsarm en een
authentieke uitstraling.

En dankzij een uiterst strakke aansluiting van de profielen
in de hoeken mogen onze kunststof deuren, kozijnen en
hefschuifpuien ook zeker van zeer dichtbij gezien worden.

Onze onderhoudsarme kunststof kozijnen zijn veelal voor-
zien van een houtnerf en allemaal leverbaar met rolluiken,
screens, insectenwering en het mooiste beslag.





KS 332 - B318



KS 313 - B318
Optie brievenbus



KS 235 - B318

KUNSTSTOF DEUREN



KS 310 - B318



KS 311 - B318
Optie brievenbus



KS 152 - B318



KS 147 - B540



KS 146 - B540



KS 141 - B318

KUNSTSTOF DEUREN



KS CORAX 1 - B318



KS JAPIS 3 - B318



KS IZAR - B318



KS 314 - B318
Optie brievenbus



KE 314 - B318

KUNSTSTOF DEUREN



KT 102 - B319





KS 120 - B318
Optie brievenbus



KE 120 - B318
Optie brievenbus



KS 121 - B318
Optie brievenbus

KUNSTSTOF DEUREN



KE 121 - B318



KS 122 - B318



KS 123 - B318



KS 124 - B318
Optie brievenbus



KE 125 - B318



KS 125 - B648

KUNSTSTOF DEUREN



KE 126 - B647
Optie brievenbus



KE 127 - B318
Optie brievenbus



KE 128 - B318
Optie brievenbus



KE 129 - B318
Optie brievenbus



KE 130 - B318
Optie brievenbus



KE 131 - B318
Optie brievenbus

KUNSTSTOF DEUREN

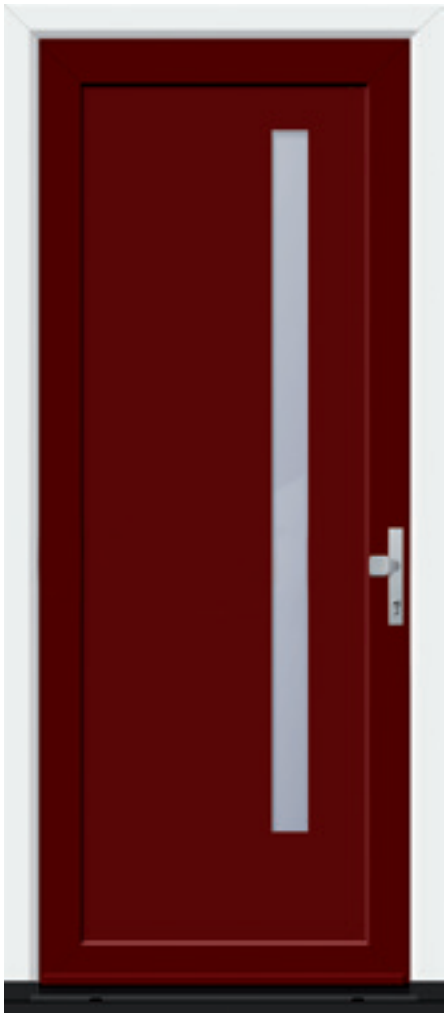

KS 132 - B318



KS 133 - B318
Optie brievenbus



KS 134 - B318



KS 135 - B318
Optie brievenbus

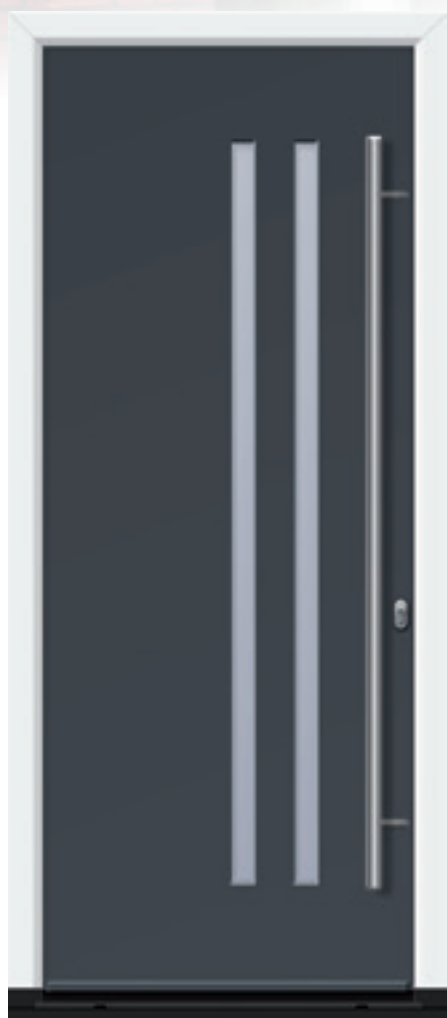

KE 136 - B647



KE 137 - B318

KUNSTSTOF DEUREN



KE 138 - B318



KE 139 - B318
Optie brievenbus



KSA 110 - B319
Achterdeur



KSA 111 - B319
Achterdeur



KSA 182 - B319
Achterdeur

KUNSTSTOF DEUREN



KS 101 - B318



KE 170 - B318



KE 171 - B318



KE 175 - B648



KE 176 - B647



KE 177 - B318
Optie brievenbus

KUNSTSTOF DEUREN



KE 180 - B318
Optie brievenbus



KS 180 - B318
Optie brievenbu



KS 181 - B647



KE 181 - B318



KE 182 - B318

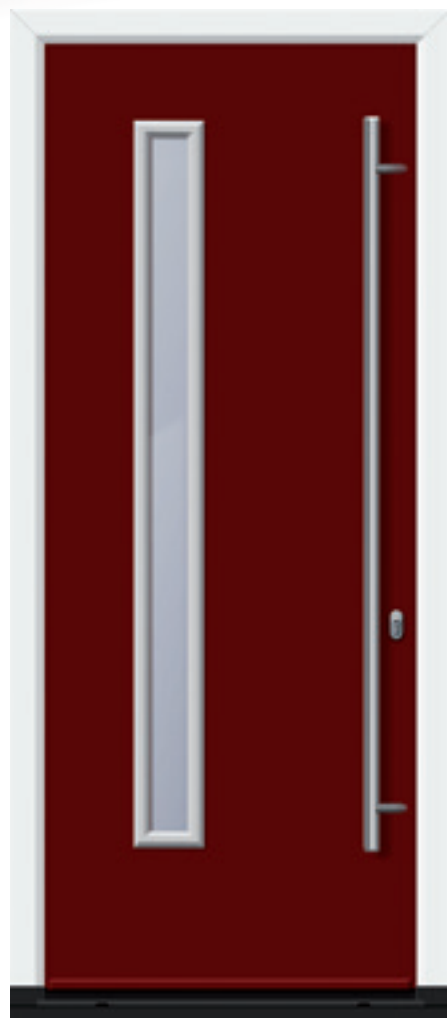

KE 183 - B647

KUNSTSTOF DEUREN

Het HEBO kunststof deurprogramma is uitermate gevarieerd en decoratief. Door te combineren met kleur, glas en beslag zijn er eindeloos veel mogelijkheden. We denken hierover graag met u mee.

Coderingen

De deuren zijn als volgt gecodeerd:

KS: Ringwerk deur met glas of paneel.

KE: Deur met aan de buitenzijde een vleugeloverdekkend paneel 1, binnenzijde met inzetpaneel 2.

KD: Deur met aan de binnen 3 - en buitenzijde 1 een vleugeloverdekkend paneel.

Panelen zijn gecodeerd door een type, bijvoorbeeld RABEA.

Het deurbeslag kunt u vinden bij beslag kunststof deuren. U kunt volop combineren bij HEBO. Standaard wordt de voordeur voorzien van het beslag B318 en de achteren tuindeur met B319.

Voorbeeld codering:

KE RABEA B647
Moth blank

KE: Deurprofilering, buitenzijde vleugeloverdekkend

RABEA: Paneel type

B647: Deurbeslag, optioneel*

Moth blank: Gefigureerd glas type Moth blank, optioneel*

* Deuren worden voorzien van standaard hang- en sluitwerk en blank isolatieglas.

Stapeldorpel

Deuren worden voorzien van een enkele 'stapeldorpel'. Optioneel kan een extra dorpel worden toegepast.



Standaard enkele stapeldorpel



Optie extra stapeldorpel



HOUTEN ACHTERDEUREN

Net als voordeuren zijn uw
achterdeuren blikvangers van uw
woning.

*Stijl, vormgeving, kwaliteit en accessoires spelen daarin een grote
rol. Met het uitgebreide assortiment achterdeuren van HEBO kunt
u deze voortreffelijk afstemmen op de door u
uitgekozen voordeur.*



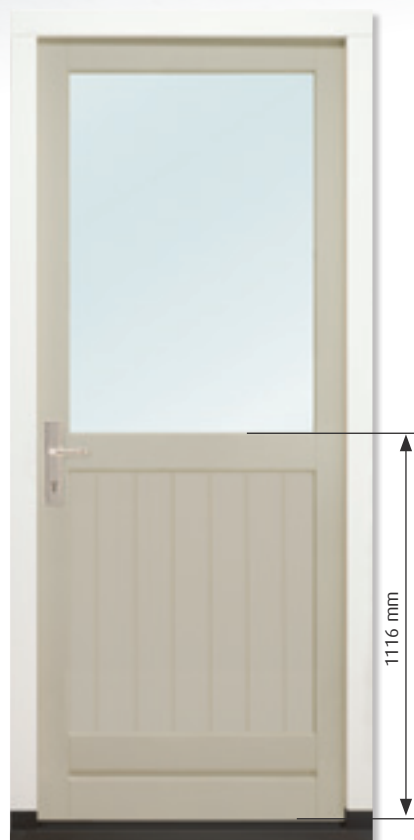

HSA 112-1116 - B319

ACHTERDEUREN HSA SERIE

Borstweringen

HEBO achterdeuren zijn net als de voordeuren 68 mm dik. Ze zijn verkrijgbaar met borstweringen in verschillende hoogtes. Om aan te geven hoe hoog de borstwering van een specifieke deur is, staat bijvoorbeeld de toevoeging 1116 in de codering. Zie ook onderstaand voorbeeld:

HSA 112-1116

In deze codering is de borstwering 1116 mm hoog. Dit is gemeten vanaf de onderkant van de deur tot de bovenzijde van de tussendorpel, zoals hiernaast aangegeven. Uiteraard zijn de borstweringen in verschillende hoogtes uitvoerbaar.

Tuindeuren bestaan uit twee achterdeuren waarbij verschillende borstweringen en paneelvullingen mogelijk zijn.

De deuren zijn aan de buitenzijde voorzien van een staand rabbat paneel. Aan de binnenzijde zijn ze voorzien van één vlak paneel.

ACHTERDEUREN HSA SERIE



HSA 102-258 - B319



HSA 103-384 - B319



HSA 104-510 - B319



HT 102-258 - B319



HSA 112-616 - B319



HSA 112-716 - B319



HSA 112-816 - B319

De HEBO tuindeuren zijn standaard ook 68 mm dik. De deuren zijn aan de sluitzijde voorzien van twee stalen kernen om kom-trekken tot een minimum te beperken. Ook zijn ze voorzien van isolerende beglazing. Veiligheidsglas, roeden, en andere extra's zijn optioneel.

De HSA achterdeuren zijn ook allemaal beschikbaar als dubbele tuindeuren. Zo kunt u uw achterdeur en tuindeur op elkaar afstemmen.

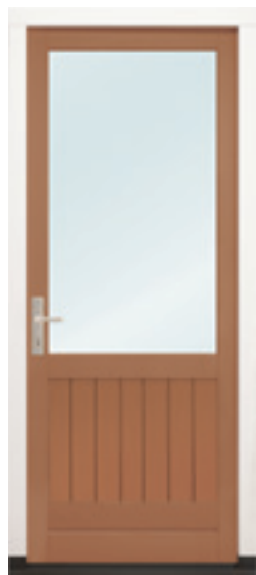

HSA 112-916 - B319

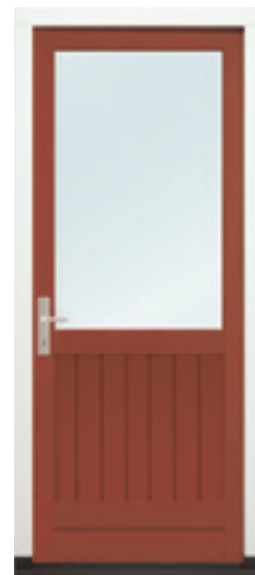

HSA 112-1016 - B319



HSA 112-1116 - B319



ACHTERDEUREN HSA SERIE

De HEBO HSA achterdeuren zijn zowel aan de binnen- als buitenzijde verkrijgbaar met een bossing paneel of een strak paneel.

De deuren op de volgende pagina zijn afgebeeld met een bossing paneel, deze zijn echter ook verkrijgbaar met een strak paneel zoals hieronder afgebeeld.



HSA 122-1116 - B319



HSA 182-1116 - B319



ACHTERDEUREN HSA SERIE



HT 122-616 - B319



HSA 102-258 - B523



HSA 103-384 - B523



HSA 104-510 - B523

De HEBO HSA achterdeuren zijn ook verkrijgbaar als dubbele tuindeuren. Hierbij kunt u kiezen uit meerdere borstweringhoogtes.



HSA 122-616 - B319



HSA 122-716 - B319



HSA 122-816 - B319



HSA 122-1116 - B319

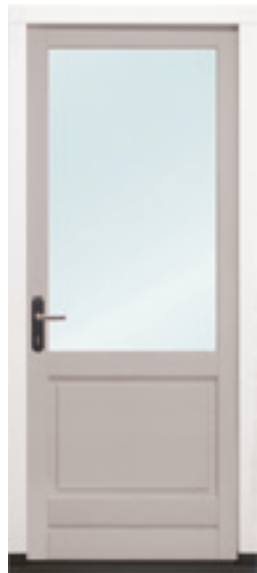

HSA 122-916 - B541

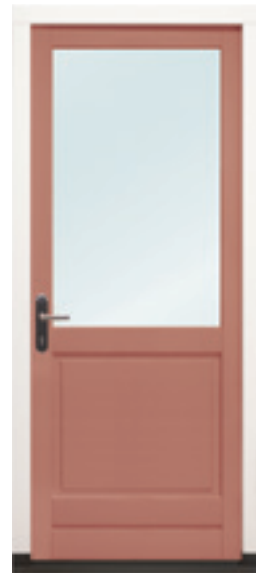

HSA 122-1016 - B541



HSA 122-1116 - B541



DRAAIKIEP- DRAAIDEUREN

De HEBO HSA achterdeuren zijn ook verkrijgbaar als draaikiep- draaideur. Deze deuren draaien naar binnen open en hebben als extra functie dat ze ook in een ventilatiestand kunnen staan. Draaikiep- draaideuren zijn doorgaans voordeliger dan buitendraaiende tuindeuren.

TUINDEUREN HT SERIE

De HEBO HT tuindeuren zijn een ideale oplossing om een maximale opening naar buiten te creëren, terwijl de karakteristieke stijl behouden blijft.



HT 102-258



HT 122-616 inclusief roede type A





HOUTEN GARAGEDEUREN

Net als de voordeur zijn uw
garagedeuren blikvangers van
uw woning.

De stijl, vormgeving, kwaliteit en accessoires van uw deuren spelen
daarin een grote rol. Met het uitgebreide assortiment HEBO
garagedeuren stemt u deze perfect af met de door u uitgekozen
voordeur.





HGK 40 - B555



HGS 10 - B319



HGS 11 - B319



GARAGEDEUREN

Alle HEBO houten garagedeuren zijn uitgevoerd met een 3-puntssluiting (inbraakpreventie), een stalen kern aan de sluitzijde, een Low-Step Alu-Stone onderdorpel en instelbare scharnieren. De ruime keuze in hang en sluitwerk maken uw HEBO garagedeuren compleet.

Bij een Low-Step dorpel is de opstap zo laag mogelijk. Deze dorpel voldoet aan de laatste gestelde eisen uit het bouwbesluit.



HGS 12 - B507



NOSH-G-21 - B511



HGS 13 - B507



HGS 20 - B541



HGV 15 - B319



HGV 17 - B541



HGV 50 - B541



GARAGEDEUREN



HGV 52 - B541



HGV 18 - B541



HGV 75 - B541



HGV 70 - B319





HGF 20 met segmentboog - B319



HGF 34 - B541



HGF 34 met segmentboog - B319



GARAGEDEUREN



HGF 20 - B557



HGN 21 - B541



HGF 60 - B541





MAATWERK HEFSCHUIFPUIEN

Van hoogwaardige kwaliteit.

Of het nu om nieuwbouw, renovatie of aanbouw gaat, wij zorgen ervoor dat ook u kunt gaan genieten van een topproduct. Elke pui kan met houten of Low-Step dorpel worden uitgevoerd.

Bij een Low-Step dorpel is de opstap zo laag mogelijk. Deze dorpel voldoet aan de laatst gestelde eisen uit het bouwbesluit.





Systeem
116

Hefschuifpui 116

Specificaties:

Kozijn 67x116 mm (bxh)
met Fiberstone® onderdorpel
Deur 93 of 113 x 56 mm (bxh)
Glas HR++ 5-15-4 mm
Materiaal Meranti
Isolatiewaarde Uw 1,61 W/m² K

Systeem
140

Hefschuifpui 140

Specificaties:

Kozijn 67x140 mm (bxh)
met Fiberstone® onderdorpel
Deur 93 of 113 x 68 mm (bxh)
Glas HR++ 5-15-4 mm
Materiaal Meranti
Isolatiewaarde Uw 1,45 W/m² K

HEBO hefschuifpui systeem

Door de bedieningshendel te bewegen, wordt de schuivende deur gelift. Hierdoor schuift de deur soepel en geruisloos. Bij het sluiten van de deur zorgen de drie stevige metalen pinnen voor een perfecte inbraakwering.

De geavanceerde tussensluiting maakt de HEBO hefschuifpui tocht dicht. Ook voldoet de pui aan de inbraakwerendheid klasse 2 NEN 5096.

Extra dikke deuren

Naast de solide 56 mm dikke deuren biedt HEBO ook 68 mm dikke deuren. Deze deurdikte is uitstekend geschikt voor veiligheidsglas om zo te voldoen aan de NEN 3569.



Systeem
160

Hefschuifpui Thermo 160

Specificaties:

Kozijn 67x160 mm (bxh)
met Fiberstone® onderdorpel
Deur 93 of 113 x 78 mm (bxh)
Glas HR++ 4-14-4-15-4 mm
Materiaal Meranti
Isolatiewaarde Uw 1,08 W/m² K

HEFSCHUIFPUIEN OPTIES

Mogelijkheden bij HEBO hefschuifpuien:

- Drielaags glas
 - Ventilatiooster(s)
 - Bedieningskrukken
 - Traditionele roedenverdeling
 - Roeden tussen of op het glas
 - Bovenlichten met evt. uitzetraam
 - Getoogde bovenlichten
 - Schuine bovenlichten
 - Zijlichten
 - Meer delen schuivend
 - Glassoorten
 - Insectenwering
 - Diverse kleurstellingen
 - 56, 68 en 78 mm dikke deuren
 - Rolluiken
 - Screens
- (Wijzigingen voorbehouden)

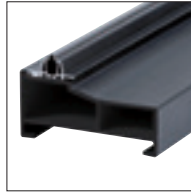

Fiberstone® Low-Step

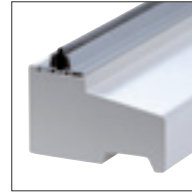

Houten onderdorpel

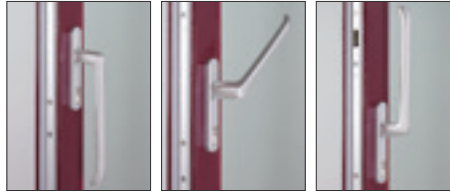

HEFSCHUIFPUIEN HOUT 2-DELIG

Het hefschuif systeem

Een tweedelige hefschuifpui kenmerkt zich door één vaste en één schuifende deur. Deze hefschuifpui geldt als een prima alternatief voor openslaande tuindeuren.

Modellenoverzicht 2-delige hefschuifpuien

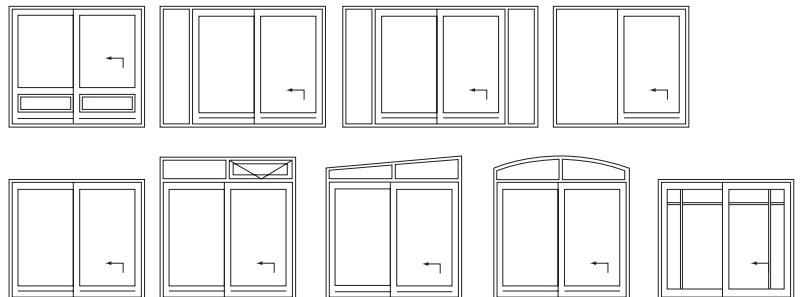

2-delige hefschuifpui in basis uitvoering



2-delige hefschuifpui met variatioeroeden



HEFSCHUIFPUIEN HOUT 3-DELIG

Modellenoverzicht 3-delige hefschuifpuien

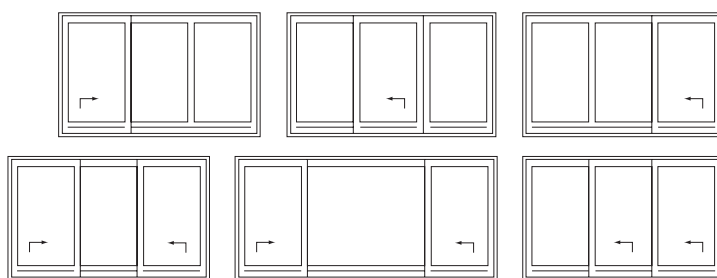

Oogverblindend mooi en voorzien van alle gemakken, dat biedt HEBO u met het assortiment hefschuifpuien. De stabiele constructie waarborgt de hoogwaardige HEBO-kwaliteit; de accessoires bieden u vele voordelen in het dagelijks gebruik.



3-delige hefschuifpui met twee achter elkaar schuivende deuren. Bij deze constructie is nagenoeg 2/3 gedeelte te openen.



HEFSCHUIFPUIEN HOUT

4-DELIG

Geen ruimte verlies op uw terras!

Met een 4-delige hefschuifpui heeft u een mooie, grote doorgang naar buiten. Bijkomend voordeel is dat u geen ruimteverlies heeft op uw terras doordat de deuren langs de vaste delen schuiven. Ook kunt u met een hefschuifpui ventileren door de deuren vast te zetten op iedere gewenste stand. Voor vrijwel iedere pui is er een horsysteem leverbaar.



4-delige hefschuifpui

Modellenoverzicht 4-delige hefschuifpuien





VERBIND BUITEN
MET BINNEN



HEFSCHUIFPUIEN KUNSTSTOF

HEBO kunststof hefschuifpuien worden veelal aan de buitenzijnde voorzien van een houtnerfstructuur. Een houtnerfstructuur aan de binnenzijde is optioneel. Dankzij de eenvoudige bediening voorziet deze hefschuifpui in een optimaal gebruiksgemak. Door de pui op een kier vast te zetten, ventileert hij de woning. Ook kunt u de gehele deur wegschuiven voor een mooie overgang van binnen naar buiten.

Modellenoverzicht hefschuifpuien kunststof

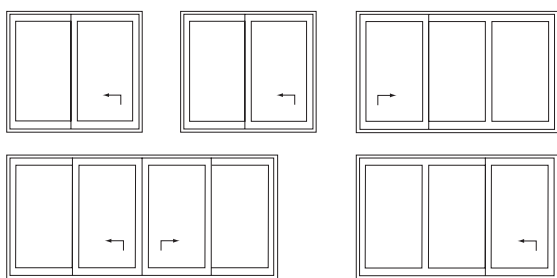

Kunststof hefschuifpui





ACCESSOIRES

Gekozen met een fijn gevoel voor stijl, vertellen accessoires veel over de ziel van een woning.

Een woning krijgt pas echt karakter als ook goed is nagedacht over de accessoires. Dat maakt een juiste keuze en afstemming van accessoires van essentieel belang. Ze benadrukken de sfeer en stijl van uw woning.

Dankzij de legio mogelijkheden voor zowel hout als kunststof kunt u eindeloos combineren voor een perfect eindresultaat. We laten het u graag zien in onze showroom.



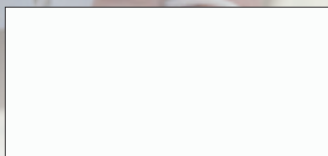

Wit RAL 9010 Standaard

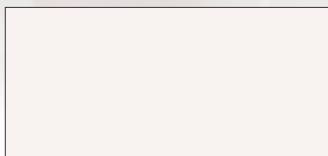

Crèmewit RAL 9001 Standaard

ACCESSOIRES **KLEUREN**

HOUTEN KOZIJNEN

Al onze kozijnelementen behandelen we drie keer. Hierdoor hebben al onze kozijnen een verflaagdikte van 120 - 140 Mu. Wit (RAL 9010) en crèmewit (RAL 9001) zijn onze standaard kleuren, maar alle RAL-kleuren zijn mogelijk. De binnen- en buiten zijde voorzien wij standaard van dezelfde kleur. Optioneel leveren wij de kozijnen afgelakt.

Twee kleuren mogelijkheid

Naar wens voorzien wij kozijnen, ramen en/of deuren aan de binnen- of buitenzijde van een afwijkende kleur. Bijvoorbeeld een witte binnenzijde en een antraciete buitenzijde.

Donkere kleuren

Voor donkere kleuren geldt een andere onderhoudsinterval. Bij donkere kleuren raden wij daarom kunststof kozijnen aan.

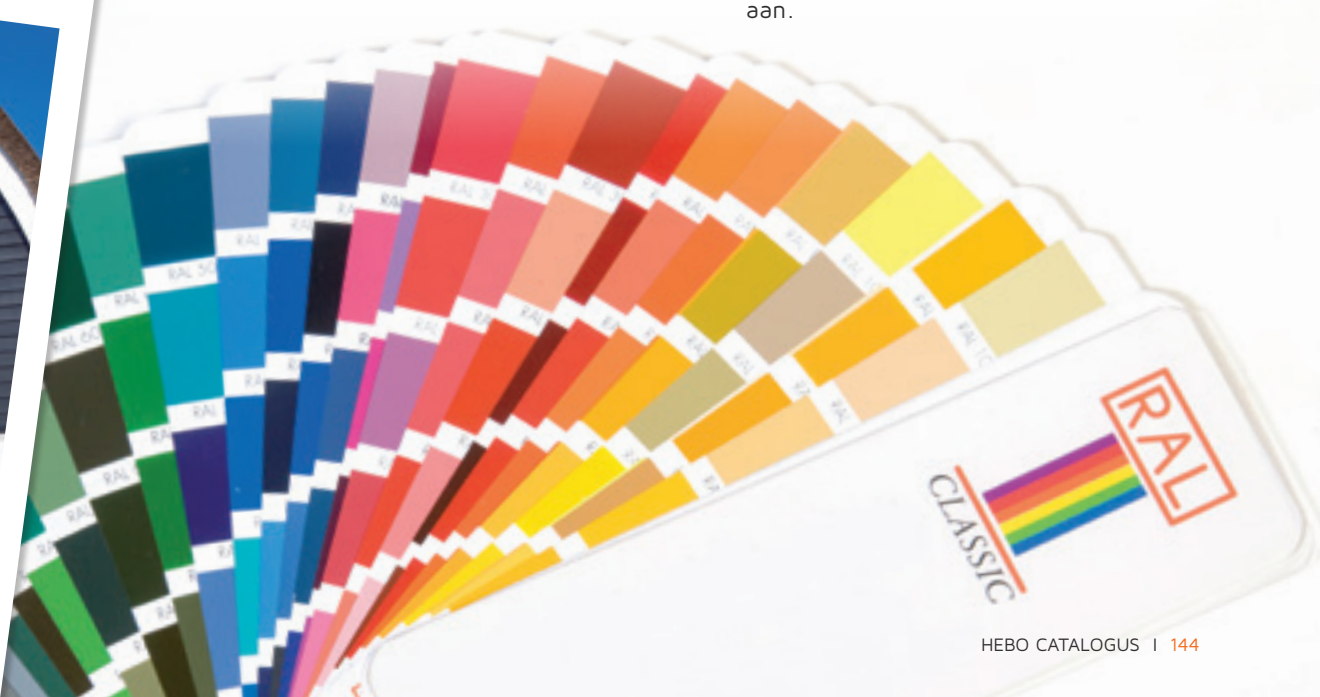

ACCESSOIRES **KLEUREN**

KUNSTSTOF KOZIJNEN

HEBO kunststof kozijnen worden standaard uitgevoerd in crème of wit. Alleen Acryl is hierop uitgezonderd.

Op deze pagina vindt u het volledige kleurenpalet dat wij aanbieden voor kunststof kozijnen met houtnerfstructuur. U kunt kiezen uit moderne en klassieke kleuren, helemaal passend bij uw woning.

Let op! De kleurstalen kunnen door het drukwerk mogelijk afwijken van de werkelijkheid.

Kleuren zijn aan mode en trends onderhevig. We proberen hierin altijd up-to-date te blijven. Dit betekent dat er soms kleuren worden toegevoegd en anderen verdwijnen



Houtkleuren

Naast effen kleuren, biedt HEBO u de keuze uit diverse houtkleurige structuren voor uw kunststof kozijn.



Acrylkleur

Bouwt u een moderne strakke woning? Misschien is dan de acrylkleur een optie. Acrylkleur bestaat uit een PMMA-toplaag, wat inhoudt dat een extra harde kunststof coating is aangebracht over het basis PVC-profiel. Hiermee krijgt u een modern design. Hiernaast ziet u de standaard acrylkleuren.

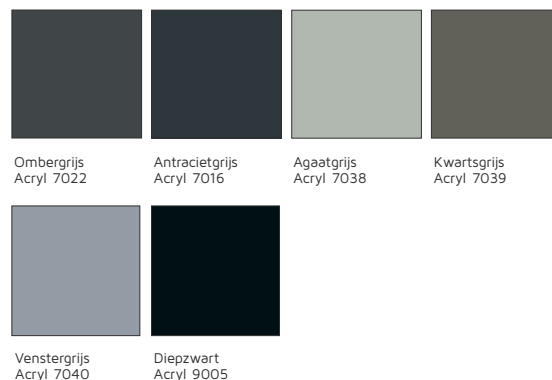

*Acryl is alleen mogelijk op basis van zuiver wit. Wel is Acryl te combineren met een houtnerfstructuur aan de binnenzijde.

Slimline kozijnen zijn uitsluitend mogelijk in de RAL-kleuren 7016, 7039 en 9005.



ACCESSOIRES LUIKEN

Houten luiken

HEBO luiken voorzien uw woning van een stijlvolle en luxe uitstraling. Wij bieden u een uitgebreid assortiment raam-luiken.

De bediening

In het dagelijks gebruik van luiken biedt HEBO u optimaal comfort. Met behulp van een binnenbediening is het zelfs mogelijk de luiken van binnenuit te bedienen (dit is helaas niet mogelijk bij aluminium luiken). Daarmee bedient u in een handomdraai de moeilijk bereikbare luiken, bijvoorbeeld op de bovenverdieping.

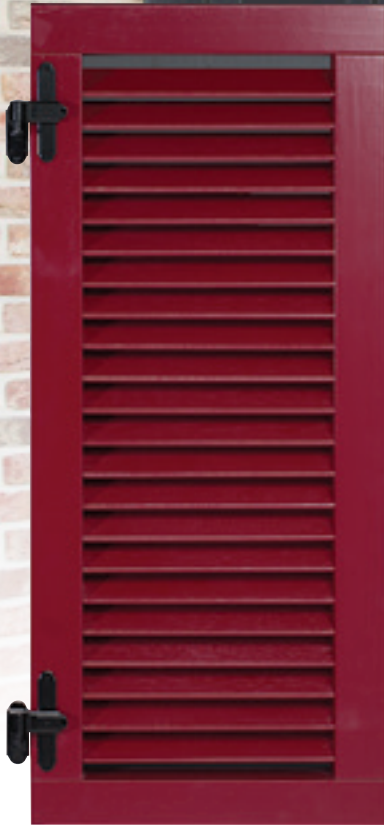

Louvre



Robuust bossing paneel



Bossing rabat



Bossing paneel

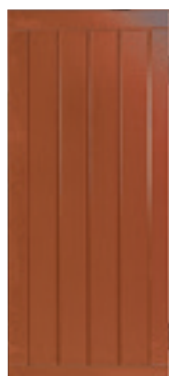

Staand rabat



Rustiek strak



Rustiek met kraäl



Rustiek (binnenzijde)



Vlak paneel



Binnenbediening



Ridderkopje



Luikbeslag op hout

ACCESSOIRES LUIKEN

Aluminium luiken

HEBO combineert hout met kunststof maar ook met aluminium. De luiken die HEBO toepast bij kunststof kozijnen worden allemaal uitgevoerd in aluminium. Het materiaal is duurzaam en relatief licht in gewicht. U kunt de luiken volledig functioneel openen en sluiten. De lamellen van de louvre vario zijn zelfs kantelbaar in verschillende standen. Dit maakt deze luiken sfeervol en nog functioneler tegelijk.

Hang- en sluitwerk

Afhankelijk van uw wens worden de luiken met of zonder hang- en sluitwerk geleverd.

Kleuren en stijlen

De luiken zijn leverbaar in vele kleuren en maten. Passend bij elke stijl en persoonlijke smaak. Het is een knipoog naar vroeger, maar de luiken zijn helemaal gemaakt volgens de kwaliteitseisen van nu.



Liggend rabat



Vlak paneel



Staand rabat



Louvre

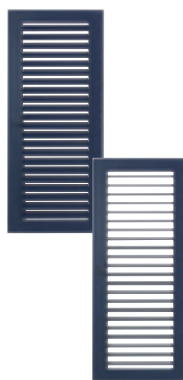

Louvre vario met kantelbare louveres



Luikbeslag op aluminium





ACCESSOIRES SCREENS

Volledig weggewerkt

In zonnige tijden vraagt uw woning om goede zonwering. Ook op het gebied van geïntegreerde zonwering, zoals screens, is HEBO uw partner! Wilt u een optimale zonwering en toch zicht hebben op wat zich buiten uw woning afspeelt? Dan bieden screens de oplossing.



Elektrische bediening



Afstandsbediening



Geïntegreerde screengeleiding

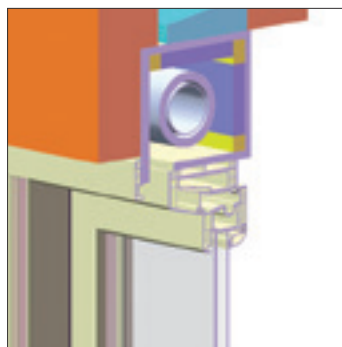

Doorsnede van een in de muur weggewerkte screenkast

De screens zijn doorzichtig wanneer u naar de lichtbron toe kijkt. Daardoor kunt u overdag naar buiten kijken, terwijl naar binnen kijken bijna onmogelijk is. Wanneer u uw screens niet gebruikt worden deze volledig onzichtbaar boven uw kozijn weggeborgen.

Screens

Met de screens creëert u privacy en weert u de zon, als het even te warm wordt. Ook hierin een grote variatie aan kleuren en uitvoeringen. Leverbaar met hand of elektrische bediening.



ACCESSOIRES SCREENS

Zonwerend en talrijke kleurmogelijkheden

Bent u op zoek naar een screendoek dat perfect past bij uw woning? Op deze pagina ziet u een greep uit onze collectie. Benieuwd naar alle mogelijkheden? Kom dan langs in onze showroom in Hengevelde. Hier vindt u alle mogelijke opties en onze verkoopadviseurs denken graag met u mee.

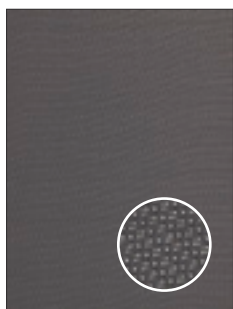

001001 grijs-grijs

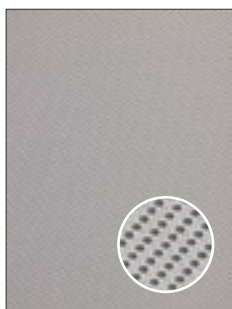

001002 grijs-wit

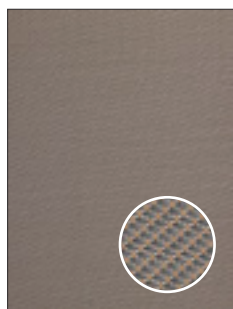

001003 grijs-zand

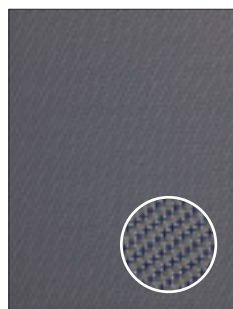

001009 grijs-blauw



001010 grijs-zwart

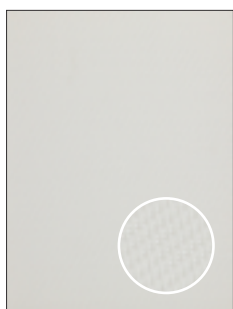

002002 wit-wit



002007 parel-wit



003002 zand-wit

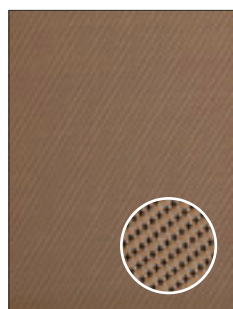

003011 zand-brons

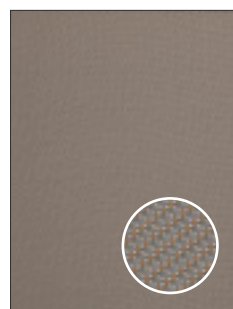

007003 parelgrijs-zand

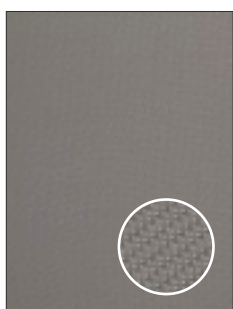

007007 parel-grijs

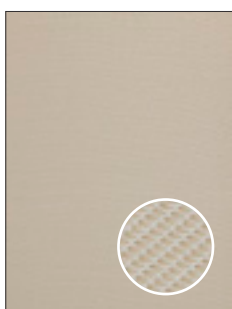

008002 linnen-wit

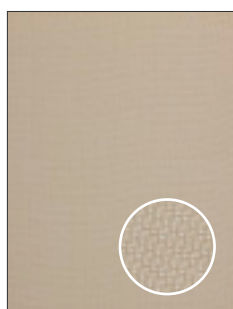

008008 linnen-linnen

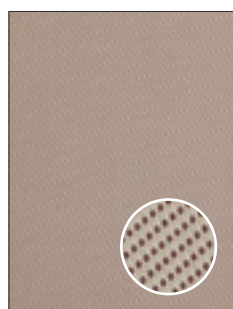

008016 linnen-bordeaux



010010 zwart-zwart



ACCESSOIRES ROLLUIKEN

Volledig weggewerkt

De rolluiken van HEBO bieden u vele voordelen. Zo wordt inkijk onmogelijk gemaakt en vormt het rolluik een goede afscherming voor onbevoegden. Het aluminium lamellenveld is bovendien solide en geïsoleerd, waardoor een nog betere isolatie wordt bereikt. Daarmee houdt u de kou, maar ook de zon buiten de deur!



Elektrische bediening



Afstandsbediening



Geleiding

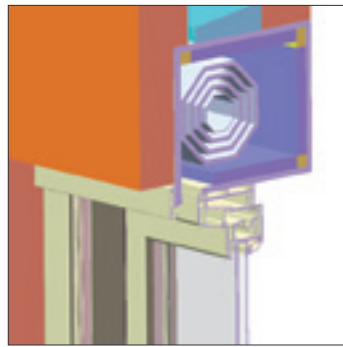

Doorsnede van een in de muur weggewerkte rolluikkast



ACCESSOIRES ROLLUIKEN

- Verduisterend
- Inbraakwerend
- Inkijkwerend
- Koude- en warmtewerend
- Zonwerend

Talrijke kleuren mogelijk

Zoekt u een rolluikpantser dat perfect past bij uw woning? Hieronder staat een selectie van de ruime keuze die HEBO u biedt. In onze showroom kunt u echter de volledige collectie bekijken en een advies op maat krijgen van een van onze verkoopadviseurs.

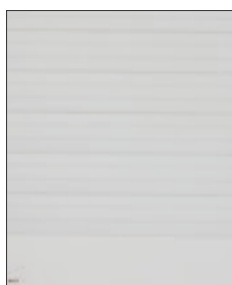

Wit

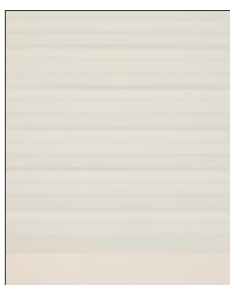

Gebroken wit

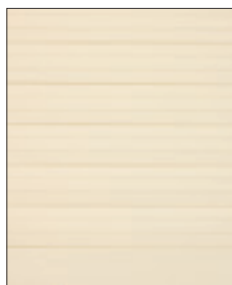

Crèmegeel

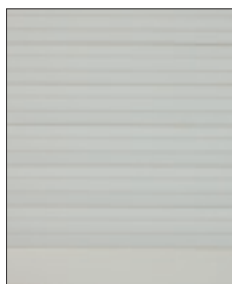

Lichtgrijs

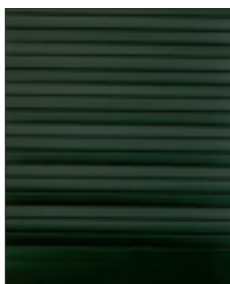

Groen



Bruin



Blauw



Rood

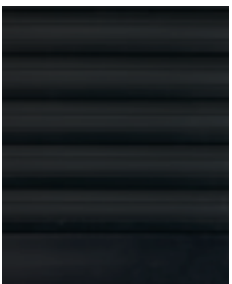

Antraciet gelijkend
RAL 7021

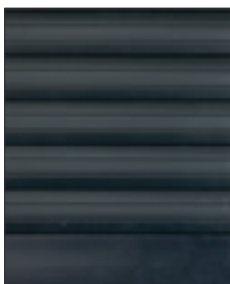

Antraciet gelijkend
RAL 7016





Elektrische deuropener

Een elektrische deuropener maakt het mogelijk om uw deuren met een afstandsbediening te openen. Hierdoor hoeft u niet naar een sleutelgat te zoeken. De deur is voorzien van een geïntegreerde hydraulische deurdrager, zodat de deur altijd volledig gesloten is. Het elektronische slot vergeet namelijk nooit om af te sluiten. Wel zo veilig en makkelijk! De ingebouwde paniekt functie zorgt ervoor dat u de deur te allen tijde vanaf de binnenzijde kan openen.

Nachtschoot signalering deuren

Voor nachtschoot vergrendelings-controle, bijvoorbeeld bij koppeling aan alarmsystemen of gebouwbeheer systemen, kunnen wij een nachtschoot signalering aanbrengen in de deuren.

DOMOTICA

Draadloos bedieningsgemak

Wanneer uw screens of rolluiken zijn uitgerust met een elektromotor is het mogelijk deze op afstand bedienbaar te maken, bijvoorbeeld met een draadloze schakelaar, afstandsbediening of tijd klok. Om alles goed af te stemmen is het belangrijk dat u vroegtijdig uw installateur raadpleegt omtrent de mogelijkheden. Bijvoorbeeld meerdere screens bedienen met één druk op de knop.



Comfort en veiligheid

Voor extra gebruiksgemak, comfort en uit het oogpunt van verbeterde veiligheid kunnen wij deuren ook voorzien van een elektrisch slot. Deze toepassing verhoogt het gebruiksgemak omdat u geen sleutel meer nodig heeft om een deur te openen.



Besturing



Data overbrenging



Geïntegreerde, hydraulische deurdranger





ACCESSOIRES ROEDEN

Roeden

Roeden zijn er in vele uitvoeringen zoals glasdelende en nostalgische roeden en roeden tussen het dubbele glas. Door gebruik te maken van een van deze opties krijgt uw woning een eigen identiteit.

De rustieke roeden (type A t/m D) komen, door hun ranke uitvoering, het meest overeen met de uitstraling van authentieke roeden zoals die gebruikt werden in vervlogen tijden.

ROEDEN TUSSEN GLAS

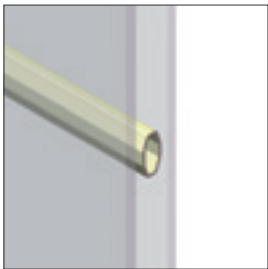

Type E18

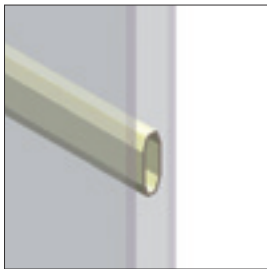

Type E26

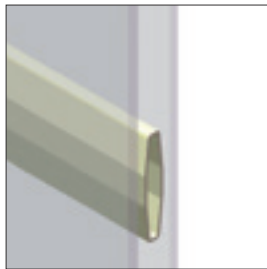

Type E45

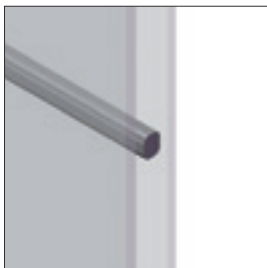

Type L

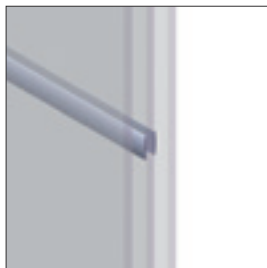

Type P



Roeden in glas



Roeden op glas



ROEDEN HOUT

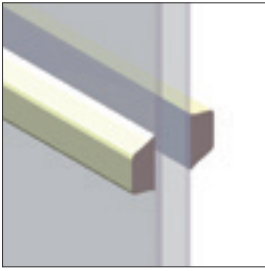

Type A32

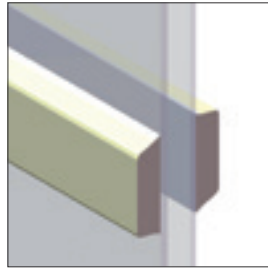

Type A57

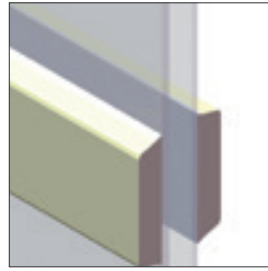

Type A75

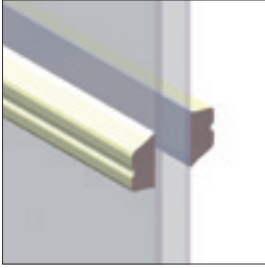

Type B*

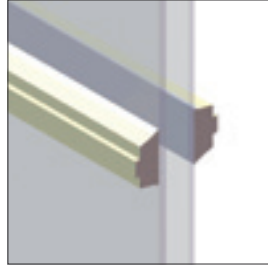

Type C*

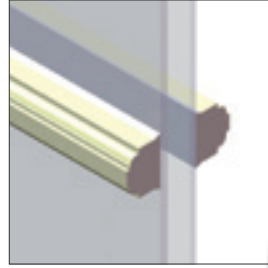

Type D* / **

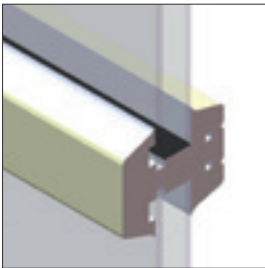

Type H

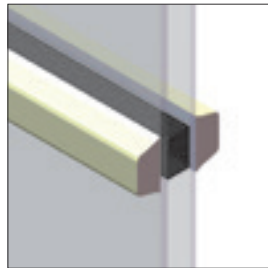

Type A32 icm X24

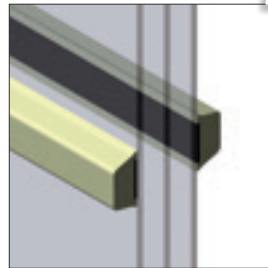

Type A + Z (triplo)

* Tevens mogelijk met Type X24

** Niet mogelijk in combinatie bij een hefschuifpui



ROEDEN KUNSTSTOF



Type K28

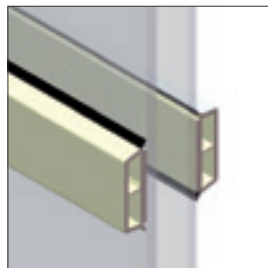

Type K38

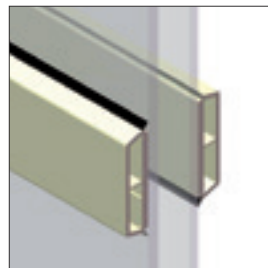

Type K48

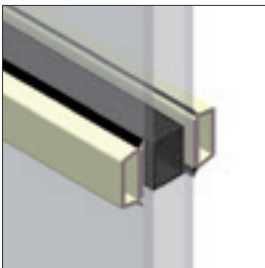

Type K28 icm X20

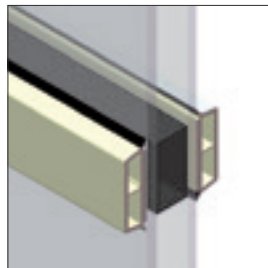

Type K38 icm X30

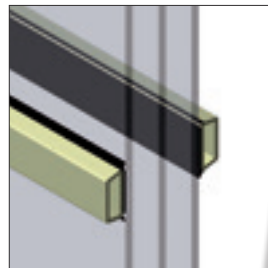

Type K + Z (triplo)

Opplakroeden zijn bij kunststof kozijnen uitsluitend mogelijk bij lichte kleuren.

Roeden K28 en K38 zijn uitsluitend mogelijk in de donkere kleuren RAL 7016, 7021, 8022 en 7039





VENTILATIEROOSTERS HOUTEN KOZIJNEN

Doordat woningen steeds beter geïsoleerd worden, is het belangrijk om een goede ventilatie toe te passen. De prettigste manier is nog altijd natuurlijke ventilatie. Wij kunnen roosters toepassen die in het glas worden verwerkt of boven het kozijn in de muur worden geïntegreerd.



Duco Ton 10 ZR



Duco Line 10/17/23 ZR



Duco 12 Flat



Duco Klep 15 ZR



Duco Top 50 ZR



Duco Max 20 ZR

VENTILATIEROOSTERS KUNSTSTOF KOZIJNEN



Duco Ton 10 ZR



Duco Line 10/17/23 ZR



Duco Klep 15 ZR



Duco Max 20 ZR



Duco Top 50 ZR



Duco Fit 50 ZR in
screenbak





inzethor

ACCESSOIRES **HORREN**

Inzethor

Met de inzethorren van HEBO heeft u geen last meer van vervelende insecten, terwijl het mogelijk blijft om het raam te draaien, te kiepen of te sluiten. De horren bestaan uit een solide aluminium frame, met hierin het horrengaas gespannen. De horren zijn in een handomdraai in de kozijnspanning te plaatsen of te verwijderen.

HEBO horren worden uitsluitend geleverd in combinatie met een kozijnbestelling. Niet in combinatie met projecten.



ACCESSOIRES HORREN



plisséhordeur

Plisséhordeur

De plisséhordeur is een compact hor-systeem. Dit systeem is veelal mogelijk aan de buitenzijde van de hefschuifpuien. Plisséhorren zijn maximaal 1.800 mm breed.



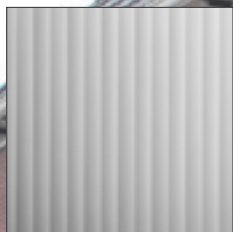

Canalee mat blank



Eisblumen

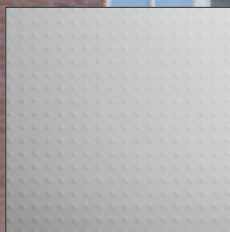

Master carre blank

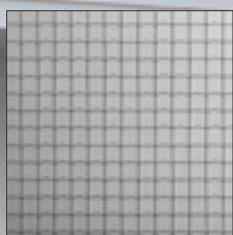

Brute draadglas

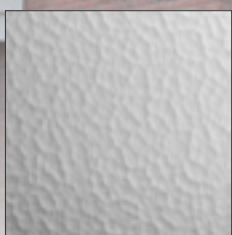

Byzantijs fijn blank

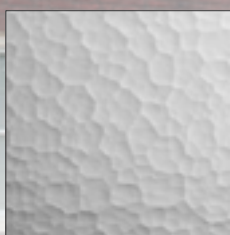

Byzantijs grof blank



Chinchilla blank



Delta blank



Delta mat blank



Gothic blank

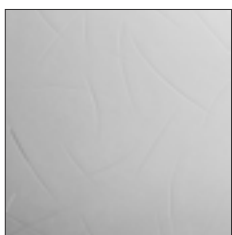

Guss_antiek

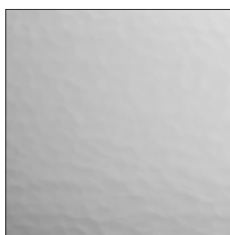

Kathedraal fijn blank

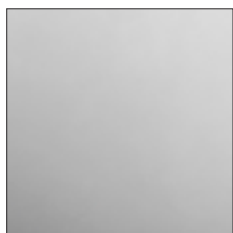

Matglas blank

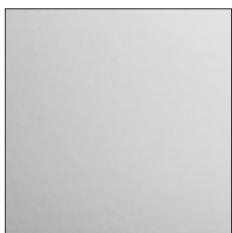

Moth blank



Niagra blank

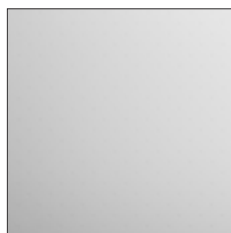

Pave blank



Punto blank

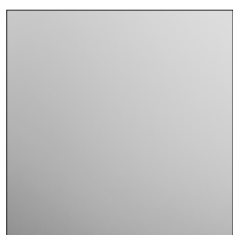

Satinato blank

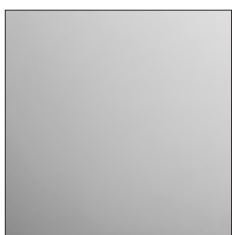

Silk blank



Silvite blank

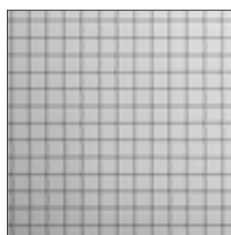

Spiegel draadglas

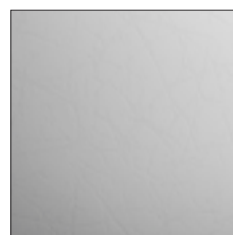

Uadi blank

ACCESSOIRES GLAS

Gefigureerd glas

Niet alleen de kleur beïnvloedt de uitstraling van een kozijn. Ook de keuze van het glas draagt hieraan bij. HEBO biedt u een ruim assortiment gefigureerd glas. Een aantal mogelijkheden vindt u op deze pagina. In onze showroom bespreken we graag de mogelijkheden.

HEBO gefigureerd glas wordt altijd geleverd als HR++ glas. Hierdoor bent u altijd verzekerd van goed isolerende ruiten in uw kozijnen.

ACCESSOIRES GLAS

Beglazing

Voor een optimale beglazing past HEBO HR++ glas toe. Ook veiligheidsglas, inbraakwerend glas en zonwerend glas behoren tot de mogelijkheden.

HR++ glas

Het minimale energieverlies door de lage U-waarde en het hoge rendement door de binnenvallende zonnestrallen, zorgt voor een bijzonder positieve energiebalans. Dit glas is optisch neutraal, dus kleurverschillen kennen we niet.

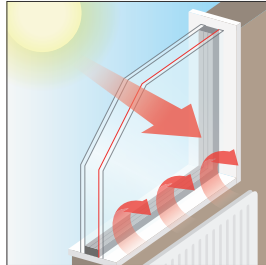

Inbraakwerend/veiligheids glas

Als veiligheid voor u een hoge prioriteit heeft, terwijl u niet wilt afzien van de voordelen van een moderne isolerende beglazing, dan is inbraakwerende beglazing "uw" glas. Tevens kunt u veiligheidsglas toepassen als u moet voldoen aan de NEN 3569.

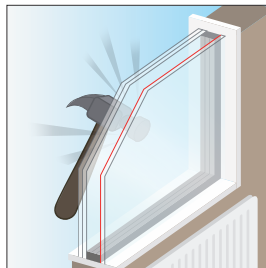

Geluidswerend glas

Lawaai is meer dan alleen hinderlijk. De moderne geluidswerende beglazingen werken als een muur tegen het geluid, zo keert de rust terug in uw woning. Naast geluidswering beschikt de isolerende beglazing over een goede lichtdoorlaatbaarheid en warmte-isolatie. Vraag bij HEBO de door u gewenste dB-waarde aan voor uw glas.

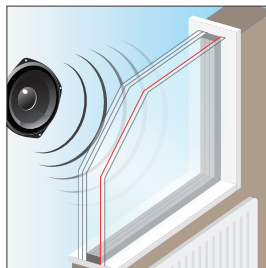

Zonwerend glas

Moderne zonwerende ruiten voorkomen dat het in de zomer binnen veel te warm wordt. Zonwerend glas zorgt door zijn uitstekende eigenschappen, gedurende het gehele jaar, voor een aangenaam binnenklimaat. In zonwerend glas zijn meerdere types verkrijgbaar, van kleurneutraal tot ruiten die sterke optische accenten plaatsen.

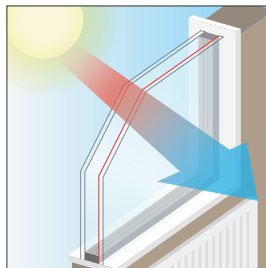

3-Voudig glas

3-Voudige beglazing is dé glasinnovatie om woningen nog beter te kunnen isoleren. Dit type glaswerk wint extra energie door warmte afkomstig van binnenvallende zonnestrallen langer vast te houden. Dit type glaswerk bereikt een hogere isolatienorm, bespaart u aanzienlijk in uw energiekosten en verhoogt uw wooncomfort.

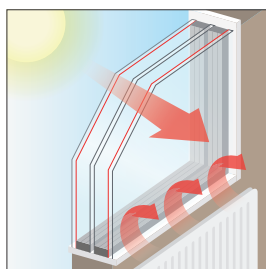



ACCESSOIRES GLAS

Glas in lood

Glas in lood wordt geplaatst tussen het dubbele isolatieglas. Dit heeft grote voordelen zoals schoonmaken, isolatie, inbraakwerendheid en levensduur. U ziet hier een ruime keuze in glas in lood. Zit uw smaak hier niet tussen, dan kunt u altijd uw eigen glas in lood samenstellen in overleg met onze leverancier.



Wijnenburg horizontaal

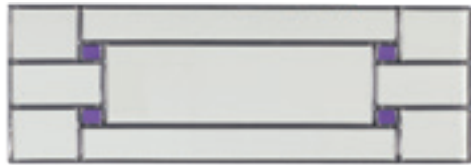

Warmelo horizontaal



Wiene horizontaal

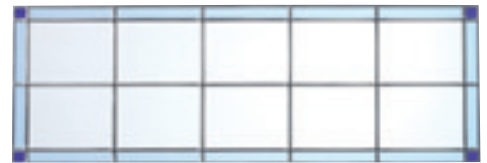

Weldam horizontaal



Brecklenkamp horizontaal



Vilsteren horizontaal

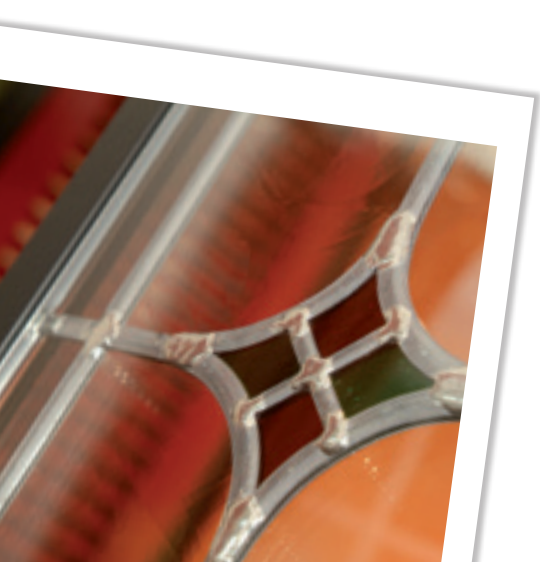

ACCESSOIRES GLAS

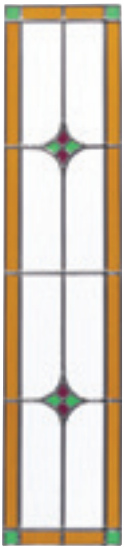

Nijenhuis



Wiene



Herinckhave



Everlo



Landgraaf



Weldam



Warmelo



Vilsteren



Eerde



Singrave horizontaal

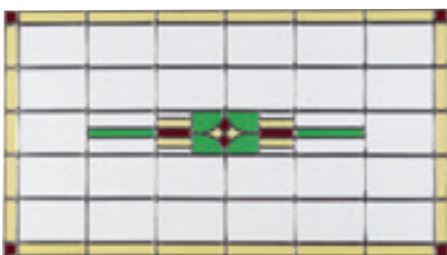

Twickel horizontaal

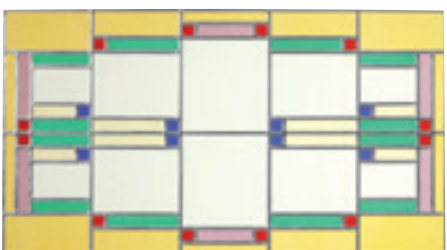

Hekeren horizontaal



Brecklenkamp



Wijenburg





Kleurmogelijkheden van jaloezieën tussen het glas.

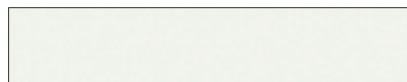

S102



S142

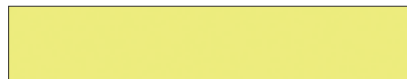

S106

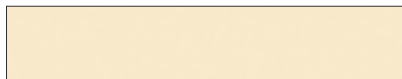

S149



S125

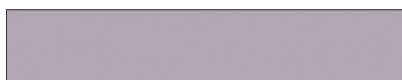

S155



S130



S156

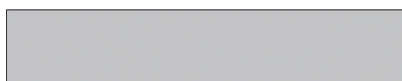

S157



Bediening op het glas

ACCESSOIRES JALOEZIE-EN TUSSEN GLAS

Privacy en geen onderhoud!

Andere accessoires zijn jaloezieën tussen het glas, leverbaar in diverse kleuren. Uw zonwering kan niet meer vies worden of beschadigen. De wind heeft geen vat op uw zonwering. Ook in uw badkamer creëert u een stukje privacy. Jaloezieën zijn dé oplossing wanneer binnen- of buitenzonwering niet mogelijk of wenselijk zijn. De bediening is door middel van een magneetoverbrenging op het glas, hierdoor is de ruit gesloten.

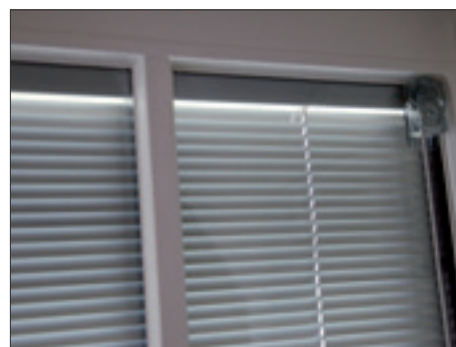

ACCESSOIRES DEUREN

Deurdempers

Door bijvoorbeeld de wind kunnen deuren te ver openslaan of plotseling dichtslaan. Om dit te voorkomen zijn er deurdempers leverbaar. Het is een praktische accessoire op de garagedeuren en op alle naar buiten draaiende deuren.



Deurdemper

Ventilatie

Om de ventilatie in uw garage te bevorderen, kunnen de deuren in de fabriek worden voorzien van ventilatieroosters. Ook is het plaatsen van een brievenbus en/of ander beslag mogelijk.



Afwaterprofiel buitendraaiende deur

Omdat onze deuren een dikte hebben van 68 of 78 mm passen wij opdekdeuren toe. Standaard wordt er aan de buitenzijde een aluminium afwaterprofiel boven de deur geplaatst. Optioneel kunnen wij dit profiel in hout uitvoeren. Niet mogelijk bij deuren met een bovenlicht, getoogde deuren of bij een DucoTop rooster.

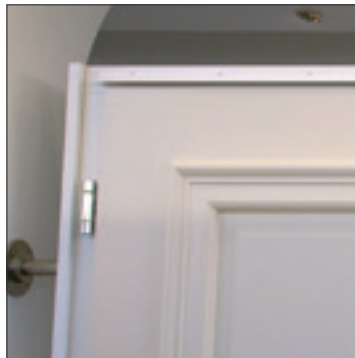

Standaard aluminium afwaterprofiel



Optie houten afwaterprofiel



BESLAG RAMEN

Hang- en sluitwerk maken uw ramen compleet. Bij HEBO heeft u ruime keuze uit divers beslag. Standaard passen wij de B114 toe.



B279
Zwart



B280
Messing



B281
Chroom



B283
Mat chroom



B284
Mat nikkel



B111
RVS look



B114
Blank



B117
Zwart



B118
Blank



B119
Zwart



B126
Wit



B130
RVS look



B163
RVS



B161
RVS



B164
Inox



B166
Zwart



B167
Zwart



B169
Zwart



B185
RVS



B186
Zwart



B290
Zwart



B120
Blank



B123
Staal



B127
Zwart



Insteekgreep

BESLAG DEUREN

Bij een mooie, zware kwaliteitsdeur hoort gelijkwaardig fraai deurbeslag. Het assortiment van HEBO is degelijk en voorzien van de laatste technische snufjes. En, niet onbelangrijk, met dit beslag is uw woning tegen inbraak beveiligd. Uiteraard ook hier weer de nieuwste modellen.

Standaard wordt de voordeur voorzien van beslag met de code **B318**, de achterdeur **B319**, op de draaikiepramen **B114** en op de hefschuifpui komt de **B760**. De overige beslagvarianten zijn tegen meerprijs leverbaar.



Geschikt voor houten deuren





Geschikt voor kunststof deuren

Onderhoud RVS deurbeslag

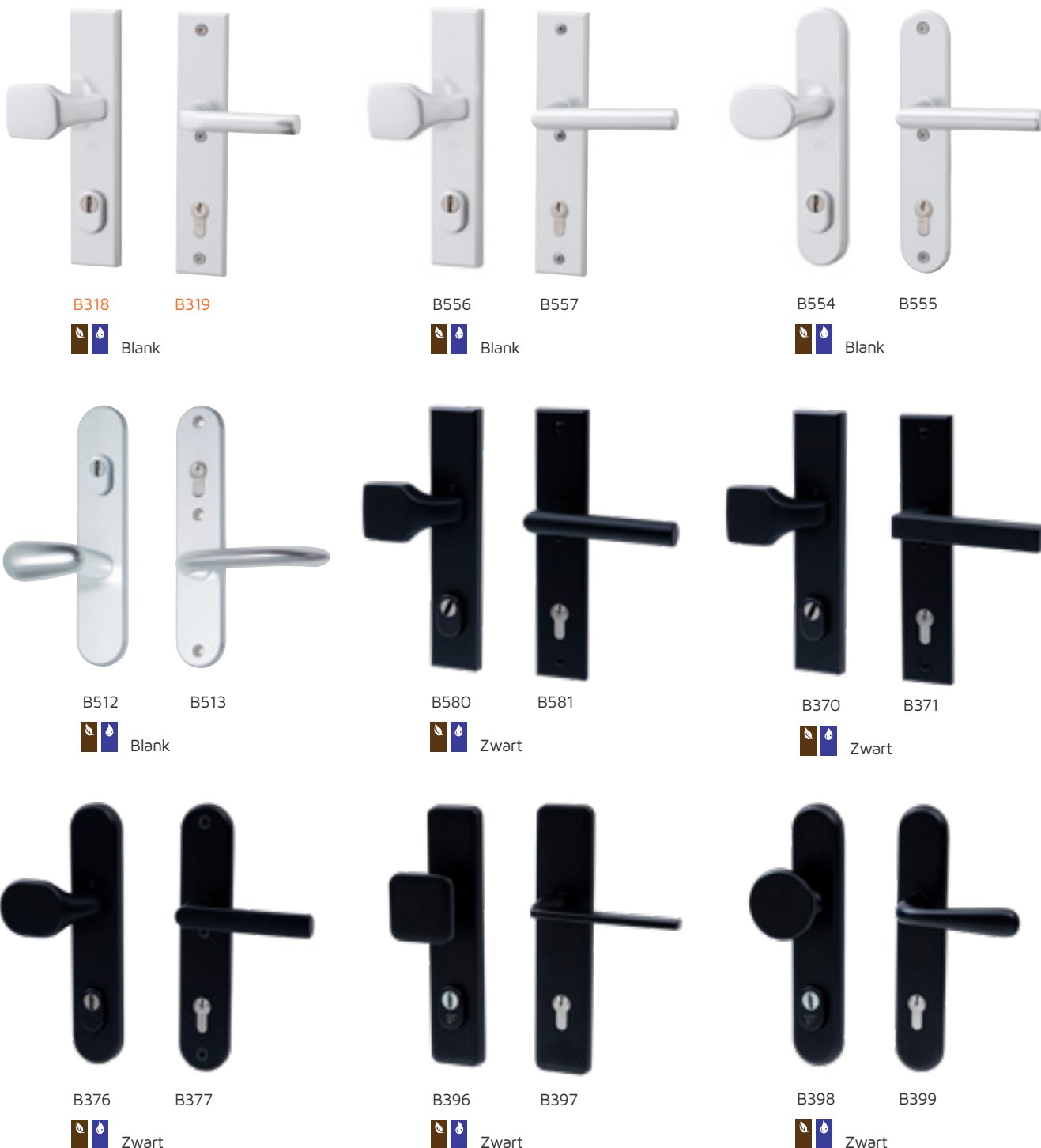
Bij RVS & Inox kan vliegroeest optreden, dit is oppervlakteroest dat ontstaat door aangevoerde kleine (roest)deeltjes/stoffen uit de omgeving. Wij adviseren om het RVS & Inox beslag ééns in de 2 à 3 maanden in te spuiten met een RVS cleaner. Dit voorkomt vliegroeest. Wanneer er vliegroeest op het beslag zit is dit weg te poetsen.







B666
  Inox





B667



B540
  RVS

B541



B562
  Zwart

B563
 Niet in combinatie met kunststof achterdeur





B668
 Inox





B669



B538
  RVS

B539
 Niet in combinatie met kunststof achterdeur



B544
  Zwart

B545
 Niet in combinatie met kunststof achterdeur



B384
 RVS pvd



B385



B850
 Inox

B851



BESLAG DEUREN



B604 B605

  Chrom



B600 B601

  Mat chrom



B608 B609

  Messing



B430 B431

 Zwart



B476 B477

 Chrom



B472 B473

 Chrom



B470 B471

 Mat chrom



B474 B475

 Mat chrom / zwart

 Geschikt voor houten deuren  Geschikt voor kunststof deuren



B532

B533

B546

B547



Staal



Niet in combinatie met kunststof achterdeur



Zwart

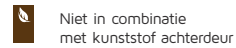

Niet in combinatie met kunststof achterdeur



B482

B483

B468

B469



RVS



Zwart



B691

B695

B543

B461



Zwart



Zwart



RVS



RVS

BESLAG DEUREN

Voordeuren met RVS duwer ► zijn aan de binnenzijde altijd voorzien van beslag B543RR of B461RR



B543RR



B461RR

HEBO LEVERT DUWERS MET RECHTE EN SCHUINE STEUNEN. DEZE SCHUINE ZIJN NOODZAKELIJK BIJ DEUR-TYPES HS & KS. BIJ DEZE TYPEN WORDEN DE STANGEN OP DE DEURSTIJL BEVESTIGD, VANWEGE DE POSITIE VAN HET SLOT.

Geschikt voor houten deuren

Geschikt voor kunststof deuren



B645
1900 x 85 x Ø 40
RVS



B640
1900 x 75 x Ø 30
RVS



B641
1900 x 75 x Ø 30
RVS



B647
1900 x 80 x Ø 30
RVS



B649
850 x 75 x Ø 30
RVS

Geschikt voor houten deuren

Geschikt voor kunststof deuren



B646
600 x 85 x Ø 40
RVS



B639
600 x 75 x Ø 30
RVS



B670
600 x 75 x Ø 30
RVS



B648
600 x 80 x Ø 30
RVS

BESLAG DEUREN

Voordeuren met een zwarte metalen duwer worden aan de binnenzijde altijd voorzien van beslag B691RR of B695RR, afhankelijk van de keuze, rond of vierkant.



B691RR



B695RR



B696
600 Ø 30
Zwart staal



B672
600 Ø 30
Zwart staal



B697
600 Ø 30
Zwart staal



B690
1900 Ø 30
Zwart staal



B671
1900 Ø 30
Zwart staal



B692
1900 x Ø 40
Zwart staal



B694
1900 x Ø 30
Zwart staal

BESLAG DEUREN

 Geschikt voor houten deuren
  Geschikt voor kunststof deuren



Binnenklep wordt geleverd in de kleuren wit, gebroken wit, antraciet of bruin.

Niet in combinatie met deuren welke zijn voorzien van groeven.

Ook zijn brievenbussen niet mogelijk in combinatie met de CE en CD deuren.



B329 Blank



B338 Mat zwart



B336 RVS



B602 Mat chroom



B333 Blank



B610 Messing



B340 Inox



B606 Chroom



B618 Mat zwart



B1501 Blank



B603 Mat chroom



B1505 Blank



B611 Messing



B1600 Blank
Luchtdicht



B607 Chroom





B750
Blank

B755
Zwart

BESLAG HEFSCHUIFPUIEN

Binnen- en buitenkruk

HEBO hefschuifpuien worden optioneel voorzien van een binnenkruk gecombineerd met een buitenkruk en een volledig cilinderslot. Hiervan is het grote voordeel dat u de hefschuifpui zowel van binnen- als buiten kunt vergrendelen en ontgrendelen. Een plissé hor is in combinatie met een buitenkruk niet meer mogelijk.



Binnen- en buitenkruk

Geschikt voor houten deuren Geschikt voor kunststof deuren



B760
Blank



B795
Zwart



B778
Blank



B779
RVS
look



B781
Zwart



B782
RVS



B785
Zwart



B790
Mat chroom



B793
Messing



B797
Zwart



B799
Chroom



B803
Blank



B804
RVS
look



B805
Zwart



BOUWSTIJL KEMPISCH

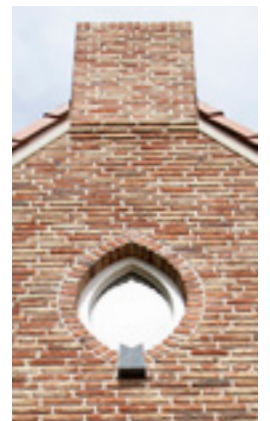



Échte kwaliteit ontstaat dankzij onze vakmensen.

En daarin zit een flinke meerwaarde voor u: écht vakmanschap. Langs de gehele lijn wordt met liefde en toewijding aan onze producten gewerkt. Dat is onbetaalbaar.

Kwaliteitszorg is zowel voor u als voor ons van groot belang. Daarom controleren wij ons productieproces intensief. Alles wat onze hallen verlaat is voorzien van het FSC-certificaat en SKH-garantie. Ook zijn wij in het bezit van het KOMO-keur en voldoen vrijwel al onze elementen aan IGT (Inbraakwerende Gevel Timmerwerken).



Scan deze QR code voor onze productiefilm





PRODUCTIE HOUT

Dankzij ons geavanceerde machinepark zijn wij in staat nagenoeg elke vorm van kozijn, deur, raam of hefschuifpui te produceren.

Ruw hout wordt in onze volautomatische productielijn bewerkt tot ready to use producten.

Eventueel afwijkende kleuren worden handmatig gespoten waarna de volledige afmontage door onze vakmensen wordt voltooid.





Inventiviteit die resulteert in unieke combinaties tussen warm, robuust en gebruiksgemak..

Aan de buitenkant voorzien wij onze kunststof kozijnen veelal van een prachtige houtnerfstructuur. Mocht u dit ook aan de binnenzijde van uw kozijnen willen dan is dit uiteraard ook mogelijk.

Uw woning behoudt die unieke uitstraling, want wat uw wensen ook mogen zijn... Wij kunnen het maken!



Scan deze QR code voor onze productiefilm





PRODUCTIE KUNSTSTOF

Gebruiksgemak ten top! Ook voor onze kunststoflijn geldt dat wij nagenoeg iedere vorm en maat kunnen maken.

In onze zeer ruim opgezette productiehal vervaardigen wij onze kunststof kozijnen die zeer goed gecombineerd kunnen worden met onze houten producten.





PREFAB KOZIJN

HEBO kozijnen worden veelal prefab in de bouw gemonteerd. De kozijnen zijn voorzien van glas en de gekozen accessoires. Dankzij sterk PE folie met daaromheen de spouwlat, kunt u het kozijn prefab mee monteren in de bouw.

Hiervan is het voordeel dat we u een compleet pakket leveren waardoor uw bouwtijd aanzienlijk verkort. Dankzij ons prefab kozijn bent u minder afhankelijk van weersinvloeden, omdat uw woning vroegtijdig wind- en waterdicht is.





Nooddeur/opleverservice

Nooddeur/opleverservice
Voor de bouwfase leveren we optioneel een HEBO nooddeur. Als de afbouw bijna klaar is, plaatst onze servicedienst de originele deur en levert uw beslag.

Na montage van het beslag, stellen zij ook uw ramen en deuren af voor optimaal gebruik. Dit noemen wij de HEBO opleverservice.



DEUREN INDEX

HOUTEN VOORDEUREN

type Adam

Adam 02	76
Adam 03	76
Adam 04	76
Adam 07	77

type Icon

ICON 04	44
ICON 05	44

type Indi

INDI 01	38
INDI 02	38
INDI 04	38
INDI 05	39

type HF

HF 140	82
HF 141	82
HF 211	61
HF 212	60
HF 228	87
HF 230	81
HF 231	82
HF 234	81
HF 241	62
HF 242	62
HF 246	89
HF 251	90
HF 261	90
HF 281	69
HF 311	61
HF 332	83
HF 335	83
HF 335	79
HF 336	64

type HK

HK 811	63
HK 811 (toog)	91
HK 822	63
HK 861	91
HK 921	90

type HN

HN 241	69
HN 241 (archi)	75
HN 242	64
HN 299	67
HN 300	68
HN 330	65
HN 908	68
HN 909	67
HN 910	66
HN 911	69
HN 911	67
HN 912	65
HN 932	64
HN 935	65
HN 950	66

type HS

HS 102	50
HS 113	50
HS 116	48
HS 123	85
HS 124	42
HS 134	42
HS 136	51
HS 140	53
HS 141	52
HS 141	80
HS 145	53
HS 154	86
HS 162	86
HS 163	63
HS 174	42
HS 186	48
HS 230	52
HS 231	51
HS 235	51
HS 236	52
HS 237	87
HS 241	50
HS 545	58
HS 553	58
HS 554	89
HS 556	88
HS 558	88
HS 559	88

type HV

HV 138	80
HV 139	60
HV 140	80
HV 423	40
HV 515	89
HV 521	45
HV 522	58
HV 523	59
HV 524	60
HV 525	45
HV 535	57
HV 541	45
HV 542	44
HV 592	78
HV 622	57
HV 632	59
HV 643	79
HV 662	43
HV 667	41
HV 668	39
HV 672	39
HV 682	53
HV 720	87
HV 726	43
HV 729	41
HV 732	79
HV 771	41
HV 772	40
HV 777	40
HV 781	78

type HX

HX 811	62
--------	----

type MOD

MOD 01	48
MOD 02	49
MOD 04	49
MOD 05	49

type N30

N30 01	84
N30 03	84
N30 08	84
N30 09	85

type NOSH

Nosh 01	54
Nosh 04	54
Nosh 05	54
Nosh 06	55
Nosh 08	55
Nosh 10	55
Nosh 20	56
Nosh 21	56
Nosh 22	56
Nosh 24	57
Nosh 30	70
Nosh 31	70
Nosh 32	71
Nosh 33	71
Nosh 140	73
Nosh 230	73
Nosh 241	72
Nosh 242	73
Nosh 330	72
Nosh 911	72

type CE/CD

CE 200V	47
CE 200H	47
CE 201V	47
CE 201H	47
CE 202V	47
CE 202H	47
CE 203V	47
CE 203H	47
CE 205V	47
CE 205H	47
CE 206V	47
CE 206H	47

HOUTEN ACHTERDEUREN

type HSA

HSA 102-258	121
HSA 102-258	123
HSA 103-384	121
HSA 103-384	123
HSA 104-510	121
HSA 104-510	123
HSA 112-616	121
HSA 112-716	121
HSA 112-816	121
HSA 112-916	121
HSA 112-1016	121
HSA 112-1116	121

HSA 122-616	123
HSA 122-716	123
HSA 122-816	123
HSA 122-916	123
HSA 122-1016	123
HSA 122-1116	123
HSA 182-1116	122

HOUTEN GARAGEDEUREN

type HGF

HGF 20 (boog)	132
HGF 20	133
HGF 34	132
HGF 34 (boog)	132
HGF 60	133

type HGK

HGK 40	128
--------	-----

type HGN

HGN 21	133
--------	-----

type HGS

HGS 10	128
HGS 11	128
HGS 12	129
HGS 13	129
HGS 20	129

type HGV

HGV 15	130
HGV 17	130
HGV 18	131
HGV 50	130
HGV 52	131
HGV 70	131
HGV 75	131

type NOSH

NOSH G-21	129
-----------	-----

HOUTEN TUINDEUREN

type HT

HT 102-258	121
HT 102-258	124
HT 122-616	123
HT 122-616	124

KUNSTSTOF VOORDEUREN

type KE / KD

KE 120	104
KE 121	105
KE 125	106
KE 126	107
KE 127	107
KE 128	107

KE 129	108
KE 130	108
KE 131	108
KE 136	110
KE 137	110
KE 138	111
KE 139	111
KE 170	113
KE 171	113
KE 175	114
KE 176	114
KE 177	114
KE 180	115
KE 181	116
KE 182	116
KE 183	116
KE 314	102
KE Ringo 2	102

type KS

KS 101	113
KS 120	104
KS 121	104
KS 122	105
KS 123	105
KS 124	106
KS 125	106
KS 132	109
KS 133	109
KS 134	109
KS 135	110
KS 141	100
KS 146	100
KS 147	100
KS 152	99
KS 180	115
KS 181	115
KS 235	98
KS 310	99
KS 311	99
KS 313	98
KS 314	102
KS 332	98
KS Corax 1	100
KS Izar	100
KS Japis 3	101
KS Ringo 2	100

KUNSTSTOF ACHTERDEUREN

Type KSA

KSA 111	112
KSA 182	112

KUNSTSTOF TUINDEUR

Type KT

KT 102	103
--------	-----



Wat kan HEBO voor u betekenen?

Een perfecte aansluiting voor uw ideeën en wensen als het gaat om kwaliteitskozijnen, deuren, hefschuifpuien, accessoires en meer.

Als totaalleverancier van zowel houten als kunststof producten helpen we u graag met een doordachte oplossing op maat.

Wij staan voor u klaar!

Verkoop

telefoon 0547 - 33 55 55
email verkoop@hebo.nl

Showroom afspraak

telefoon 0547 - 33 55 55
website www.hebo.nl/showroomafpraak

Klanten service

website www.hebo.nl/service

Opleverservice

website www.hebo.nl/service/opleverservice



UW partner
voor kozijnen

HEBO Kozijnen BV
Eeftinkstraat 4
7496 AG Hengevelde

T0547 33 55 55
Einfo@hebo.nl
| www.hebo.nl





Uw partner in kozijnen. En meer!

Houten kozijnen • Kunststof kozijnen
Draaikiepsystemen • Variatiekozijnen
Vervangingskozijnen • Wood-Alu
Houten deuren • Kunststof deuren
Achterdeuren • Tuindeuren
Garagedeuren • Hefschuifpuien 2, 3
en 4-delig • Schuiframen • Ornamenten
Luiken Screens • Rolluiken • Roeden
Ventilatieroosters • Horren • Glas
Glas-in-lood • Thermokozijn®
Jaloezieën • Beslag



Dit is **HEBO** **VOOR U!**



bjvh Ontwerp & realisatie
bjvh strategie & design
www.bjvh.nl

Guido Smit Fotografie | www.fotosmit.com

Wouter Borre Fotografie | www.wouterborre.com

Marloes Hemmeler fotografie | www.marloeshemmelerfotografie.nl



Voor ieder project
een woonbeleving
op maat.



uw **partner**
voor **kozijnen**

Wilt u graag kennis komen maken en onze producten voelen en bekijken? U bent op afspraak van harte welkom in onze showroom in Hengevelde.

Maak uw afspraak via info@hebo.nl of bel 0547 - 33 55 55

Showroom

Eeftinkstraat 4
7496 AG Hengevelde