

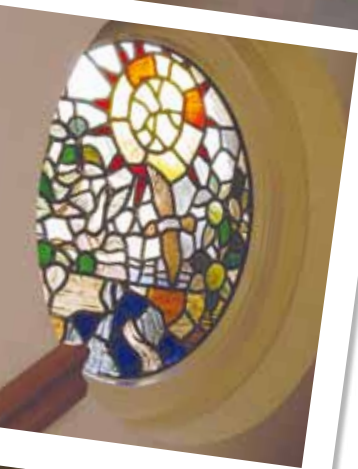

PRIJSLIJST HEFSCHUIFPUIEN 2010



Uw partner
voor kozijnen



ERB

Inhoudsopgave

Hefschuifpui 2-delig op maat gemaakt	4
Hefschuifpui 3-delig op maat gemaakt	5
Hefschuifpui 4-delig op maat gemaakt	6
Meerprijzen bovenlicht op hefschuifpui	7
Meerprijzen en accessoires	8
Schuif-hordeuren voor hefschuifpuien	10
Details	11
Aanvraagformulier hefschuifpui	14
Vrachtkosten voor hefschuifpuien	15



Hefschuifpui 2-delig op maat gemaakt

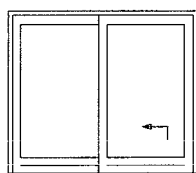

Houtwaarte kozijn: 67 x 116/140 mm
 Houtwaarte deur type 93: 56/68 x 93 mm
 Houtwaarte deur type 113: 56/68 x 113 mm
 Houtsoort: Meranti
 Glassoort: HR++ zie omschrijving
 Verfbehandeling: RAL 9001, 100 à 140 Mu

Genoemde bedragen zijn inclusief IGT klasse 2.
 Maximale maat en uitvoering afhankelijk van windgebied.

hp2 / hs2 Hoogte	Houtwaarte kozijn: 67 x 116 mm	Breedte											
		1800	2000	2200	2400	2600	2800	3000	3200	3400	3600	3800	4000
2150	Pui type 93 zonder glas	1580	1626	1673	1720	1775	1821	1876	1923	1970	2025	2071	2126
	Pui type 93 met glas HR++	1820	1891	1961	2039	2118	2189	2275	2346	2417	2503	2574	2721
	Pui type 113 zonder glas	1612	1658	1705	1752	1807	1853	1908	1955	2002	2057	2103	2158
	Pui type 113 met glas HR++	1843	1914	1985	2064	2142	2213	2300	2371	2442	2528	2599	2678
	Folie verpakt	19	20	20	21	21	22	23	23	24	24	25	26
	Spouwlat	71	74	76	78	81	83	85	88	90	92	95	97
2300	Pui type 93 zonder glas	1621	1667	1714	1761	1816	1862	1917	1964	2011	2066	2112	2167
	Pui type 93 met glas HR++	1879	1952	2025	2106	2186	2259	2347	2420	2493	2582	2724	2808
	Pui type 113 zonder glas	1656	1702	1749	1796	1851	1897	1952	1999	2046	2101	2147	2202
	Pui type 113 met glas HR++	1905	1979	2051	2132	2212	2285	2373	2447	2519	2608	2749	2835
	Folie verpakt	20	20	21	22	22	23	24	24	25	25	26	27
	Spouwlat	75	77	80	82	84	87	89	91	94	96	98	101
2450	Pui type 93 zonder glas		1708	1755	1802	1857	1903	1958	2005	2052	2107	2153	2208
	Pui type 93 met glas HR++		2014	2089	2171	2254	2329	2419	2494	2569	2732	2810	2897
	Pui type 113 zonder glas		1746	1793	1840	1895	1941	1996	2043	2090	2144	2191	2246
	Pui type 113 met glas HR++		2043	2117	2200	2283	2357	2448	2523	2598	2758	2837	2925
	Folie verpakt		21	22	23	23	24	24	25	26	26	27	28
	Spouwlat		81	83	85	88	90	92	95	97	99	102	104
2600	Pui type 93 zonder glas			1796	1843	1898	1945	1999	2046	2093	2148	2194	2249
	Pui type 93 met glas HR++			2151	2237	2322	2399	2493	2569	2717	2815	2895	3173
	Pui type 113 zonder glas			1837	1884	1938	1985	2040	2087	2134	2188	2235	2290
	Pui type 113 met glas HR++			2183	2268	2352	2429	2523	2600	2745	2845	2926	3015
	Folie verpakt			23	24	24	25	25	26	27	27	28	29
	Spouwlat			87	89	91	94	96	98	101	103	105	108

Glas HR++ 5-12-4 K1.3

6hp2 / 6hs2 Hoogte	Houtwaarte kozijn: 67 x 140 mm	Breedte											
		1800	2000	2200	2400	2600	2800	3000	3200	3400	3600	3800	4000
2150	Pui type 93 zonder glas	1691	1744	1796	1848	1909	1961	2022	2074	2126	2187	2239	2300
	Pui type 93 met gelaagd glas	2067	2160	2253	2358	2459	2552	2826	2929	3033	3160	3264	3376
	Pui type 113 zonder glas	1731	1783	1835	1888	1948	2001	2061	2113	2166	2226	2279	2339
	Pui type 113 met gelaagd glas	2092	2184	2277	2385	2483	2576	2849	2953	3056	3184	3287	3399
	Folie verpakt	19	20	20	21	21	22	23	23	24	24	25	26
	Spouwlat	71	74	76	78	81	83	85	88	90	92	95	97
2300	Pui type 93 zonder glas	1737	1790	1842	1894	1955	2007	2068	2120	2172	2233	2285	2346
	Pui type 93 met gelaagd glas	2143	2238	2336	2445	2549	2644	2936	3043	3153	3286	3393	3508
	Pui type 113 zonder glas	1780	1833	1885	1937	1998	2050	2111	2163	2215	2276	2328	2389
	Pui type 113 met gelaagd glas	2171	2268	2364	2473	2577	2672	2960	3070	3177	3310	3417	3535
	Folie verpakt	20	20	21	22	22	23	24	24	25	25	26	27
	Spouwlat	75	77	80	82	84	87	89	91	94	96	98	101
2450	Pui type 93 zonder glas		1836	1888	1940	2001	2053	2114	2166	2218	2279	2331	2392
	Pui type 93 met gelaagd glas		2319	2419	2531	2639	2739	3047	3160	3273	3412	3522	3643
	Pui type 113 zonder glas		1882	1934	1987	2047	2099	2160	2212	2265	2325	2377	2438
	Pui type 113 met gelaagd glas		2350	2448	2562	2670	2768	3074	3187	3300	3436	3549	3670
	Folie verpakt		21	22	23	23	24	24	25	26	26	27	28
	Spouwlat		81	83	85	88	90	92	95	97	99	102	104
2600	Pui type 93 zonder glas			1934	1986	2047	2099	2160	2212	2264	2325	2377	2438
	Pui type 93 met gelaagd glas			2499	2618	2729	2832	3161	3277	3393	3535	3651	3775
	Pui type 113 zonder glas			1984	2036	2096	2149	2209	2262	2314	2375	2427	2487
	Pui type 113 met gelaagd glas			2534	2651	2762	2864	3189	3304	3420	3566	3682	3806
	Folie verpakt			23	24	24	25	25	26	27	27	28	29
	Spouwlat			87	89	91	94	96	98	101	103	105	108

Met glas 33.1-15-33.1 HR++

> Met glas 6 gehard-14-44.1 HR++

Advies: Oranje gearceerde puien, glas los meegeleverd bestellen, in verband met gewicht (minderprijs € 35,-)

Afmetingen in mm. Prijzen in euro's, exclusief BTW, vracht- en verzendkosten. Wijzigingen voorbehouden.



Hefschuifpui 3-delig op maat gemaakt

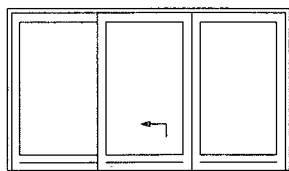

Houtzwaarte kozijn:
 Houtzwaarte deur type 93:
 Houtzwaarte deur type 113:
 Houtsoort:
 Glassoort:
 Verfbehandeling:

67 x 116/140 mm
 56/68 x 93 mm
 56/68 x 113 mm
 Meranti
 HR++ zie omschrijving
 RAL 9001, 100 à 140 Mu

Genoemde bedragen zijn inclusief IGT klasse 2.
 Maximale maat en uitvoering afhankelijk van windgebied.

hp3 / hs3 Hoogte	Houtzwaarte kozijn: 67 x 116 mm	Breedte											
		2600	2800	3000	3200	3400	3600	3800	4000	4200	4400	4600	4800
2150	Pui type 93 zonder glas	2018	2065	2112	2159	2205	2252	2307	2354	2401	2456	2503	2549
	Pui type 93 met glas HR++	2365	2437	2509	2578	2660	2732	2810	2882	2964	3044	3113	3185
	Pui type 113 zonder glas	2065	2112	2159	2206	2252	2299	2354	2401	2448	2503	2549	2596
	Pui type 113 met glas HR++	2401	2472	2542	2614	2696	2767	2845	2917	2987	3077	3149	3220
	Folie verpakt	21	22	23	23	24	24	25	26	26	27	28	28
	Spouwlat	81	83	85	88	90	92	95	97	99	102	104	106
2300	Pui type 93 zonder glas		2119	2166	2213	2259	2306	2361	2408	2455	2510	2557	2603
	Pui type 93 met glas HR++		2521	2593	2666	2750	2824	2904	2978	3062	3142	3216	3287
	Pui type 113 zonder glas		2170	2217	2264	2311	2357	2412	2459	2506	2561	2608	2654
	Pui type 113 met glas HR++		2559	2632	2704	2788	2862	2942	3016	3087	3182	3253	3327
	Folie verpakt		23	24	24	25	25	26	27	27	28	29	29
	Spouwlat		87	89	91	94	96	98	101	103	105	108	110
2450	Pui type 93 zonder glas			2220	2267	2313	2360	2415	2462	2509	2564	2611	2657
	Pui type 93 met glas HR++			2679	2752	2840	2914	2998	3072	3160	3242	3318	3392
	Pui type 113 zonder glas			2275	2322	2369	2416	2471	2517	2564	2619	2666	2713
	Pui type 113 met glas HR++			2720	2794	2882	2956	3040	3114	3188	3284	3358	3434
	Folie verpakt			24	25	26	26	27	28	28	29	29	30
	Spouwlat			92	95	97	99	102	104	106	109	111	113
2600	Pui type 93 zonder glas				2321	2367	2414	2469	2516	2563	2618	2665	2711
	Pui type 93 met glas HR++				2840	2931	3006	3090	3168	3258	3343	3418	3496
	Pui type 113 zonder glas				2380	2427	2474	2529	2576	2622	2677	2724	2771
	Pui type 113 met glas HR++				2884	2975	3050	3137	3212	3288	3387	3464	3540
	Folie verpakt				26	27	27	28	29	29	30	30	31
	Spouwlat				98	101	103	105	108	110	112	115	117

Glas HR++ 5-12-4 K1.3

6hp3 / 6hs3 Hoogte	Houtzwaarte kozijn: 67 x 140 mm	Breedte											
		2600	2800	3000	3200	3400	3600	3800	4000	4200	4400	4600	4800
2150	Pui type 93 zonder glas	2166	2218	2270	2322	2374	2426	2487	2539	2591	2652	2704	2756
	Pui type 93 met gelaagd glas	2707	2801	2895	2985	3097	3191	3290	3383	3495	3598	3764	3862
	Pui type 113 zonder glas	2223	2275	2328	2380	2432	2484	2544	2597	2649	2709	2761	2813
	Pui type 113 met gelaagd glas	2746	2840	2930	3024	3136	3229	3328	3422	3512	3633	3801	3899
	Folie verpakt	21	22	23	23	24	24	25	26	26	27	28	28
	Spouwlat	81	83	85	88	90	92	95	97	99	102	104	106
2300	Pui type 93 zonder glas		2278	2330	2382	2435	2487	2547	2599	2651	2712	2764	2816
	Pui type 93 met gelaagd glas		2910	3004	3101	3216	3314	3416	3514	3629	3731	3912	4009
	Pui type 113 zonder glas		2341	2393	2445	2497	2549	2610	2662	2714	2775	2827	2879
	Pui type 113 met gelaagd glas		2950	3047	3141	3256	3354	3456	3554	3648	3775	3950	4051
	Folie verpakt		23	24	24	25	25	26	27	27	28	29	29
	Spouwlat		87	89	91	94	96	98	101	103	105	108	110
2450	Pui type 93 zonder glas			2391	2443	2495	2547	2607	2659	2712	2772	2824	2876
	Pui type 93 met gelaagd glas			3116	3213	3336	3433	3543	3640	3763	3869	4059	4160
	Pui type 113 zonder glas			2458	2511	2563	2615	2675	2728	2780	2840	2892	2944
	Pui type 113 met gelaagd glas			3161	3258	3381	3478	3588	3685	3783	3914	4099	4204
	Folie verpakt			24	25	26	26	27	28	28	29	29	30
	Spouwlat			92	95	97	99	102	104	106	109	111	113
2600	Pui type 93 zonder glas				2503	2555	2607	2668	2720	2772	2832	2885	2937
	Pui type 93 met gelaagd glas				3329	3455	3556	3665	3770	3896	4006	4203	4312
	Pui type 113 zonder glas				2576	2628	2680	2741	2793	2845	2906	2958	3010
	Pui type 113 met gelaagd glas				3376	3502	3603	3716	3817	3918	4053	4251	4356
	Folie verpakt				26	27	27	28	29	29	30	30	31
	Spouwlat				98	101	103	105	108	110	112	115	117

Met glas 33.1-15-33.1 HR++

> Glas 44.1-15-33.1

Advies: Oranje gearceerde puien, glas los meegeleverd bestellen, in verband met gewicht (minderprijs € 45,-)

Afmetingen in mm. Prijzen in euro's, exclusief BTW, vracht- en verzendkosten. Wijzigingen voorbehouden.



Hefschuifpui 4-delig op maat gemaakt

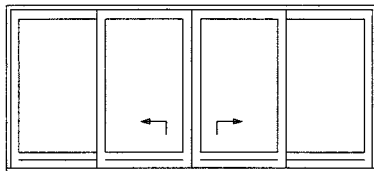

Houtzwaarte kozijn: 67 x 116/140 mm
 Houtzwaarte deur type 93: 56/68 x 93 mm
 Houtzwaarte deur type 113: 56/68 x 113 mm
 Houtsoort: Meranti
 Glassoort: HR++ zie omschrijving
 Verfbehandeling: RAL 9001, 100 à 140 Mu

Genoemde bedragen zijn inclusief IGT klasse 2.

Maximale maat en uitvoering afhankelijk van windgebied.

hp4 / hs4 Hoogte	Houtzwaarte kozijn: 67 x 116 mm	Breedte											
		3600	3800	4000	4200	4400	4600	4800	5000	5200	5400	5600	5800
2150	Pui type 93 zonder glas	2932	2978	3025	3072	3118	3165	3228	3275	3322	3368	3415	3478
	Pui type 93 met glas HR++	3427	3490	3569	3648	3711	3790	3883	3946	4025	4104	4167	4262
	Pui type 113 zonder glas	2996	3043	3089	3136	3183	3229	3292	3339	3386	3433	3479	3542
	Pui type 113 met glas HR++	3476	3539	3618	3695	3760	3837	3932	3995	4074	4150	4216	4309
	Folie verpakt	24	25	26	26	27	28	28	29	29	30	31	31
	Spouwlat	92	95	97	99	102	104	106	109	111	113	116	118
2300	Pui type 93 zonder glas		3046	3092	3139	3186	3233	3296	3342	3389	3436	3482	3546
	Pui type 93 met glas HR++		3600	3679	3761	3824	3906	4001	4067	4149	4228	4293	4389
	Pui type 113 zonder glas		3116	3162	3209	3256	3303	3366	3412	3459	3506	3552	3616
	Pui type 113 met glas HR++		3652	3731	3813	3879	3958	4056	4119	4201	4280	4345	4444
	Folie verpakt		26	27	27	28	29	29	30	30	31	32	32
	Spouwlat		98	101	103	105	108	110	112	115	117	119	122
2450	Pui type 93 zonder glas			3160	3207	3253	3300	3363	3410	3457	3503	3550	3613
	Pui type 93 met glas HR++			3789	3874	3939	4021	4122	4188	4270	4354	4420	4518
	Pui type 113 zonder glas			3236	3282	3329	3376	3439	3486	3532	3579	3626	3689
	Pui type 113 met glas HR++			3847	3929	3997	4079	4177	4246	4327	4409	4477	4576
	Folie verpakt			28	28	29	29	30	31	31	32	33	33
	Spouwlat			104	106	109	111	113	116	118	121	123	125
2600	Pui type 93 zonder glas				3274	3321	3367	3431	3477	3524	3571	3617	3681
	Pui type 93 met glas HR++				3984	4052	4137	4241	4306	4393	4478	4546	4647
	Pui type 113 zonder glas				3355	3402	3449	3512	3559	3605	3652	3699	3762
	Pui type 113 met glas HR++				4047	4113	4200	4301	4370	4454	4539	4607	4708
	Folie verpakt				29	30	30	31	32	32	33	33	34
	Spouwlat				110	112	115	117	119	122	124	126	129

Glas HR++ 5-12-4 K1.3

6hp4 / 6hs4 Hoogte	Houtzwaarte kozijn: 67 x 140 mm	Breedte											
		3600	3800	4000	4200	4400	4600	4800	5000	5200	5400	5600	5800
2150	Pui type 93 zonder glas	3129	3181	3234	3286	3338	3391	3460	3512	3564	3616	3669	3738
	Pui type 93 met gelaagd glas	3906	3985	4092	4199	4278	4385	4504	4583	4690	4797	4876	4999
	Pui type 113 zonder glas	3208	3260	3313	3365	3417	3470	3538	3591	3643	3695	3748	3816
	Pui type 113 met gelaagd glas	3960	4038	4146	4248	4331	4434	4558	4636	4743	4846	4929	5048
	Folie verpakt	24	25	26	26	27	28	28	29	29	30	31	31
	Spouwlat	92	95	97	99	102	104	106	109	111	113	116	118
2300	Pui type 93 zonder glas		3257	3309	3361	3414	3466	3535	3587	3639	3692	3744	3813
	Pui type 93 met gelaagd glas		4129	4236	4348	4427	4539	4663	4746	4858	4965	5049	5172
	Pui type 113 zonder glas		3342	3395	3447	3499	3552	3620	3673	3725	3777	3830	3898
	Pui type 113 met gelaagd glas		4185	4292	4404	4487	4595	4723	4802	4914	5021	5104	5233
	Folie verpakt		26	27	27	28	29	29	30	30	31	32	32
	Spouwlat		98	101	103	105	108	110	112	115	117	119	122
2450	Pui type 93 zonder glas			3384	3436	3489	3541	3610	3662	3714	3767	3819	3888
	Pui type 93 met gelaagd glas			4381	4498	4581	4693	4826	4909	5022	5138	5222	5350
	Pui type 113 zonder glas			3477	3529	3581	3634	3702	3755	3807	3859	3912	3981
	Pui type 113 met gelaagd glas			4443	4555	4643	4756	4884	4972	5084	5196	5284	5413
	Folie verpakt			28	28	29	29	30	31	31	32	33	33
	Spouwlat			104	106	109	111	113	116	118	121	123	125
2600	Pui type 93 zonder glas				3512	3564	3616	3685	3737	3790	3842	3894	3963
	Pui type 93 met gelaagd glas				4642	4730	4847	4985	5068	5190	5307	5395	5528
	Pui type 113 zonder glas				3611	3663	3716	3785	3837	3889	3942	3994	4063
	Pui type 113 met gelaagd glas				4711	4795	4916	5050	5138	5254	5371	5459	5593
	Folie verpakt				29	30	30	31	32	32	33	33	34
	Spouwlat				110	112	115	117	119	122	124	126	129

Met glas 33.1-15-33.1 HR++

Advies: Oranje gearceerde puien, glas los meegeleverd bestellen, in verband met gewicht (minderprijs € 56,-)



Meerprijzen bovenlicht op hefschuifpui 2-delig op maat gemaakt

hsb2 / hsbu2		Breedte											
Hoogte		1800	2000	2200	2400	2600	2800	3000	3200	3400	3600	3800	4000
400	Bovenlicht zonder glas 116	294	311	328	345	362	378	395	412	429	446	463	480
	Bovenlicht met glas HR++ 116	389	409	428	447	466	486	508	531	554	580	604	627
	Bovenlicht zonder glas 140	311	329	347	366	384	402	421	439	457	476	494	512
	Bovenlicht met glas HR++ 140	407	427	448	469	489	510	533	558	584	610	635	661
	Uitzetraam per stuk	207	215	223	231	243	252	260	n.v.t.	n.v.t.	n.v.t.	n.v.t.	n.v.t.
	Folie verpakt	2	2	2	2	2	2	2	2	2	2	2	2
	Spouwlat	9	9	9	9	9	9	9	9	9	9	9	9
600	Bovenlicht zonder glas 116	325	342	359	375	392	409	426	443	460	477	494	511
	Bovenlicht met glas HR++ 116	425	444	470	499	524	550	579	605	630	658	684	711
	Bovenlicht zonder glas 140	343	362	380	398	417	435	453	472	490	508	526	545
	Bovenlicht met glas HR++ 140	444	465	495	522	548	579	606	634	662	690	717	746
	Uitzetraam per stuk	225	232	240	249	261	269	277	n.v.t.	n.v.t.	n.v.t.	n.v.t.	n.v.t.
	Folie verpakt	4	4	4	4	4	4	4	4	4	4	4	4
	Spouwlat	14	14	14	14	14	14	14	14	14	14	14	14
hsb3 / hsbu3		Breedte											

Meerprijzen bovenlicht op hefschuifpui 3-delig op maat gemaakt

Hoogte		2600	2800	3000	3200	3400	3600	3800	4000	4200	4400	4600	4800
400	Bovenlicht zonder glas 116	417	433	450	467	484	501	518	535	552	569	586	603
	Bovenlicht met glas HR++ 116	559	578	597	617	636	655	674	694	713	734	758	781
	Bovenlicht zonder glas 140	438	456	475	493	511	530	548	566	584	603	621	639
	Bovenlicht met glas HR++ 140	581	602	622	643	664	684	705	725	746	769	793	820
	Uitzetraam per stuk	205	211	216	221	226	232	237	247	252	257	n.v.t.	n.v.t.
	Folie verpakt	2	2	2	2	2	2	2	2	2	2	2	2
	Spouwlat	9	9	9	9	9	9	9	9	9	9	9	9
600	Bovenlicht zonder glas 116	459	476	493	510	527	544	561	578	595	611	628	645
	Bovenlicht met glas HR++ 116	608	628	647	672	702	729	755	780	810	835	861	888
	Bovenlicht zonder glas 140	482	500	518	536	555	573	591	610	628	646	665	683
	Bovenlicht met glas HR++ 140	631	652	677	704	730	759	788	817	844	870	897	928
	Uitzetraam per stuk	223	228	233	238	243	249	254	264	269	275	n.v.t.	n.v.t.
	Folie verpakt	4	4	4	4	4	4	4	4	4	4	4	4
	Spouwlat	14	14	14	14	14	14	14	14	14	14	14	14

Meerprijzen bovenlicht op hefschuifpui 4-delig op maat gemaakt

hsb4 / hsbu4		Breedte											
Hoogte		3600	3800	4000	4200	4400	4600	4800	5000	5200	5400	5600	5800
400	Bovenlicht zonder glas 116	556	573	590	607	624	641	658	675	692	708	725	742
	Bovenlicht met glas HR++ 116	748	767	786	805	825	844	863	882	902	921	940	959
	Bovenlicht zonder glas 140	584	602	620	639	657	675	693	712	730	748	767	785
	Bovenlicht met glas HR++ 140	776	796	817	838	858	879	900	920	941	962	982	1006
	Uitzetraam per stuk	208	212	216	220	224	228	232	235	244	249	253	n.v.t.
	Folie verpakt	2	2	2	2	2	2	2	2	2	2	2	2
	Spouwlat	9	9	9	9	9	9	9	9	9	9	9	9
600	Bovenlicht zonder glas 116	611	627	644	661	678	695	712	729	746	763	780	797
	Bovenlicht met glas HR++ 116	811	831	850	877	908	930	960	987	1009	1039	1067	1092
	Bovenlicht zonder glas 140	638	656	675	693	711	729	748	766	784	803	821	839
	Bovenlicht met glas HR++ 140	840	860	886	915	941	970	999	1025	1054	1083	1109	1138
	Uitzetraam per stuk	225	230	234	238	242	245	249	253	262	265	269	n.v.t.
	Folie verpakt	4	4	4	4	4	4	4	4	4	4	4	4
	Spouwlat	14	14	14	14	14	14	14	14	14	14	14	14

Meerprijzen en accessoires

Code	Omschrijving	Eenheid	prijs
	Algemene opmerkingen		
	De houten onderdorpels worden standaard voorzien van een raamdorpelsteensponning aan de buitenzijde. De houten onderdorpels worden desgewenst voorzien van een vensterbankspanning aan de binnenzijde van 20, 23 of 32 mm. De aluminium strips onder de vaste beglazing worden standaard uitgevoerd in blank geanodiseerd aluminium.		
	Inbraakwerend Gevel Timmerwerk klasse 2 NEN 5096		
	Indien mogelijk levert Hebo kozijnelementen welke voldoen aan IGT klasse 2. Het betreft alleen die elementen waar dit in de offerte is aangegeven mits zij de maximale maat niet overschrijden.		
	Algemene meerprijzen		
A001	Spouwlaten inclusief DPC –slabbe < 120 mm breed 1x breedte en 2x hoogte van het kozijn	m ¹	€ 11,70
A002	Spouwlaten inclusief DPC –slabbe > 120 mm breed 1x breedte en 2x hoogte van het kozijn	m ¹	€ 17,00
A004	Verpakking in een sterke PE folie 1x breedte en 2x hoogte van het kozijn	m ¹	€ 3,10
A014	Beschermfolie op het glas buitenzijde	m ²	€ 6,80
A016	Beschermfolie op het glas buiten- en binnenzijde	m ²	€ 13,40
A022	Montage hoeken	stuks	€ 3,50
A032	Hijsgogen kort (toepassing is afhankelijk van het gewicht)	stuks	€ 2,90
A034	Hijsgogen lang (toepassing is afhankelijk van het gewicht)	stuks	€ 4,10
A100	Flex-support	stuks	€ 13,10
A101	Flex-support verlengd	stuks	€ 21,70
A202	Voetlood onder het kozijn aangebracht strook 125 mm breed	m ¹	€ 18,00
A204	Latei slabbe op het kozijn aangebracht 400 mm breed	m ¹	€ 9,00
A302	Montage sponning maximaal 15 mm diep	m ¹	€ 11,10
A304	Als A302, bij afname > 5 kozijnelementen	m ¹	€ 6,00
A406	Koppelstijl schuin of recht bij kozijnhoutdikte 116 mm (1x hoogte van het kozijn)	m ¹	€ 65,00
A825	Extra stapeldorpel voor een hefschuifpui /m1 pui breedte	m ¹	€ 43,00
	Low-Step		
A006	Stelregel onder Alu-Stone onderdorpel t.b.v. draaideuren / onder Fiberstone onderdorpel t.b.v. hefschuifpuien	m ¹	€ 12,50
A008	Stelregel onder Alu-Stone onderdorpel t.b.v. hefschuifpuien	m ¹	€ 25,00
A010	Fiber-Stone onder hefschuifpui 67x116, deuren 56 mm	m ¹	€ 90,00
A104	Alu-stone onderdorpel onder de hefschuifpui 67x140, deuren 68 mm	m ¹	€ 90,00
	Hang- en sluitwerk ten behoeve van hefschuifpuien		
B706	Halve gecertificeerde cilinder 10/45 (56), 10/50 (68) blank	stuks	€ 104,00
B710	Halve gecertificeerde cilinder 10/45 (56), 10/50 (68) messing	stuks	€ 142,00
B712	Halve knopcilinder blank ipv normale halve cilinder (Mauer)* (* I.v.m. IGT-2 altijd in combinatie met inbraakwerend glas conform Klasse 2 NEN 356.)	stuks	€ 24,00
B731	HSP kruk F9 staal	stuks	€ 25,00
B733	HSP kruk wit	stuks	€ 25,00
B737	HSP kruk gebroken wit	stuks	€ 25,00
B750	Buiten- en binnenbediening F1 inclusief cil. IGT-2	stuks	€ 171,00
B751	Buiten- en binnenbediening F2 inclusief cil. IGT-2	stuks	€ 171,00
B760	HSP kruk blank F1 standaard	stuks	standaard
B761	HSP kruk champagne F2 standaard	stuks	standaard
B764	HSP kruk blank F1 Tokyo	stuks	€ 14,00
B765	HSP kruk champagne F2 Tokyo	stuks	€ 14,00
B766	HSP kruk F9 Tokyo	stuks	€ 37,00
B770	HSP kruk messing	stuks	€ 285,00
B772	HSP kruk messing	stuks	€ 285,00
B774	HSP kruk satine chroom	stuks	€ 326,00
B776	HSP kruk satine chroom	stuks	€ 326,00

Meerprijzen en accessoires

Code	omschrijving	eenheid	prijs
B780	HSP kruk RVS	stuks	€ 308,00
B782	HSP kruk RVS	stuks	€ 335,00
B788	HSP kruk Inox	stuks	€ 220,00
B790	HSP kruk mat chroom	stuks	€ 93,00
B793	HSP kruk messing	stuks	€ 196,00
B796	HSP kruk gebruint	stuks	€ 77,00
B799	HSP kruk chroom	stuks	€ 93,00
	Los geleverd hang- en sluitwerk ten behoeve van hefschuifpuien		
B708	Los geleverd schild blank F1 met cilindergat standaard uitvoering	stuks	€ 10,00
B709	Los geleverd schild champagne F2 met cilindergat standaard uitvoering	stuks	€ 10,00
B713	Los geleverd halve knopcilinder blank ipv normale halve cilinder (Mauer) * (* I.v.m. IGT-2 altijd in combinatie met inbraakwerend glas conform Klasse 2 NEN 356.)	stuks	€ 56,00
B714	Los geleverd halve cilinder 10/45 (56), 10/50 (68) blank	stuks	€ 32,00
B715	Los geleverd halve cilinder 10/45 (56), 10/50 (68) messing	stuks	€ 32,00
B716	Los geleverd halve gecertificeerde cilinder 10/45 (56), 10/50 (68) blank	stuks	€ 135,00
B717	Los geleverd halve gecertificeerde cilinder 10/45 (56), 10/50 (68) messing	stuks	€ 175,00
B718	Los geleverd hele cilinder 40/40 (56), 45/45 (68) blank	stuks	€ 37,00
B719	Los geleverd hele cilinder 40/40 (56), 45/45 (68) messing	stuks	€ 37,00
B720	Los geleverd hele gecertificeerde cilinder 40/40 (56), 45/45 (68) blank	stuks	€ 181,00
B721	Los geleverd hele gecertificeerde cilinder 40/40 (56), 45/45 (68) messing	stuks	€ 232,00
B724	Los geleverd Buiten- en binnenbediening F1 IGT-2 exclusief cilinder	stuks	€ 217,00
B725	Los geleverd Buiten- en binnenbediening F2 IGT-2 exclusief cilinder	stuks	€ 217,00
B783	Los geleverd standaard HSP kruk kleur blank F1 met cilindergat	stuks	€ 48,00
B784	Los geleverd standaard HSP kruk kleur champagne F2 met cilindergat	stuks	€ 48,00
Code	Los geleverd standaard HSP kruk kleur champagne F2 met cilindergat		
F002	Roede type A model strak 32 mm	per vak	€ 25,00
F003	Roede type A model strak 57 mm	per vak	€ 29,00
F004	Roede type A model strak 32 mm los geleverd op kleur	m ¹	€ 12,00
F006	Roede type B model met groef 32 mm	per vak	€ 25,00
F008	Roede type C model met strakprofiel 32 mm	per vak	€ 35,00
F012	Roede type E aluminium 26 mm tussen het glas (In de standaard kleuren; Wit, Ral 9001, RAL 6009 en RAL 8014.)	per vak	€ 9,00
F014	Roede type F aluminium 18 mm tussen het glas (In de standaard kleuren; Wit, Ral 9001, RAL 6009 en RAL 8014.)	per vak	€ 9,00
F018	Roede type H traditioneel 56 mm (I.G.T. vervalt)	per vak	€ 68,00
F022	Roede type X blank aluminium kader alleen in combinatie met A t/m C	per vak	€ 9,00
F024	Roede type L loodkleurige 10 mm tussen het glas	per vak	€ 25,00
F026	Roede type X in RAL-kleur, let op ook altijd F022 rekenen	per vak	€ 11,00
F028	Rand kader tussen het dubbele glas in RAL-kleur	m ¹	€ 6,00
Code	Ventilatieroosters boven op het glas		
D008	Aluminium ventilatierooster DUCOfat 12 * t.b.v. hefschuifpuien (* Leverbaar in blank aluminium, wit en RAL 9001, overige RAL kleuren +20%.)	m ¹	€ 90,00
Code	Verf		
G002	Raam/deur afwijkend van de standaard kleur RAL 9001	m ¹	€ 2,30
G004	Kozijn afwijkend van de standaard kleur RAL 9001	m ¹	€ 2,30
G012	Raam in twee verschillende kleuren uitgevoerd	raam	€ 60,00
G014	Deur in twee verschillende kleuren uitgevoerd	deur	€ 101,00
G016	Kozijn in twee verschillende kleuren uitgevoerd	kozijn	€ 89,00
G020	Hefschuifpui uitgevoerd in een gepigmenteerde beits (verpakking noodzakelijk)	pui	€ 73,00
G024	Drywood "verf voor hout" master in RAL kleur naar keuze	liter	€ 35,00

Schuif-hordeuren voor 2-delige hefschuifpuien

Schuifhorren voor 2-delige hefschuifpuien							
Solide aluminium frame en fabrieksmatig voorzien van horren-gaas. Standaard geleverd in wit of gebroken wit. Horren op kleur, meerprijs 25 % met een minimum meerprijs van € 175,00							
Hoogte	Breedte (totale breedte kozijn)						
	1800	2000	2200	2400	2600	2800	3000
1900	280	288	296	304	311	320	327
2000	287	294	300	309	318	326	334
2100	305	312	321	329	338	349	358
2200	309	318	327	334	346	355	364
2300	314	324	331	341	351	360	368
2400	321	329	336	347	355	364	375
2500	325	334	344	352	362	372	382
2600	331	340	350	358	368	378	388

Enkele plissé hordeuren voor 2-delige hefschuifpuien.			
Standaard geleverd in wit of gebroken wit met zwart horrengaas. Horren op kleur, meerprijs op aanvraag. Excl. montage.			
Hoogte	Max. breedte pui		
	2800	3800	4000
2000	363	n.v.t.	n.v.t.
2100	363	n.v.t.	n.v.t.
2200	408	694*	n.v.t.
2300	427	726*	n.v.t.
2400	452	n.v.t.	770*
2500	472	n.v.t.	802*
2600	491	n.v.t.	835*

*Plissé hordeuren met extra tussenstijl. Meerprijs houten onderdorpel € 55,-.

- Voor tussenliggende maten wordt de prijs van de eerstvolgende grotere maat in rekening gebracht.
- Voor de maatvoering van de hor dient u de buitenwerkse maat van de hefschuifpui aan te houden.
- Wordt standaard geleverd in wit of gebroken wit.
- Schuifhorren op kleur, meerprijs 25% met minimum van € 175,00 / Plissé hordeuren op kleur meerprijs op aanvraag.
- Let op! Plissé hordeuren kunnen niet in combinatie met houten onderdorpels.

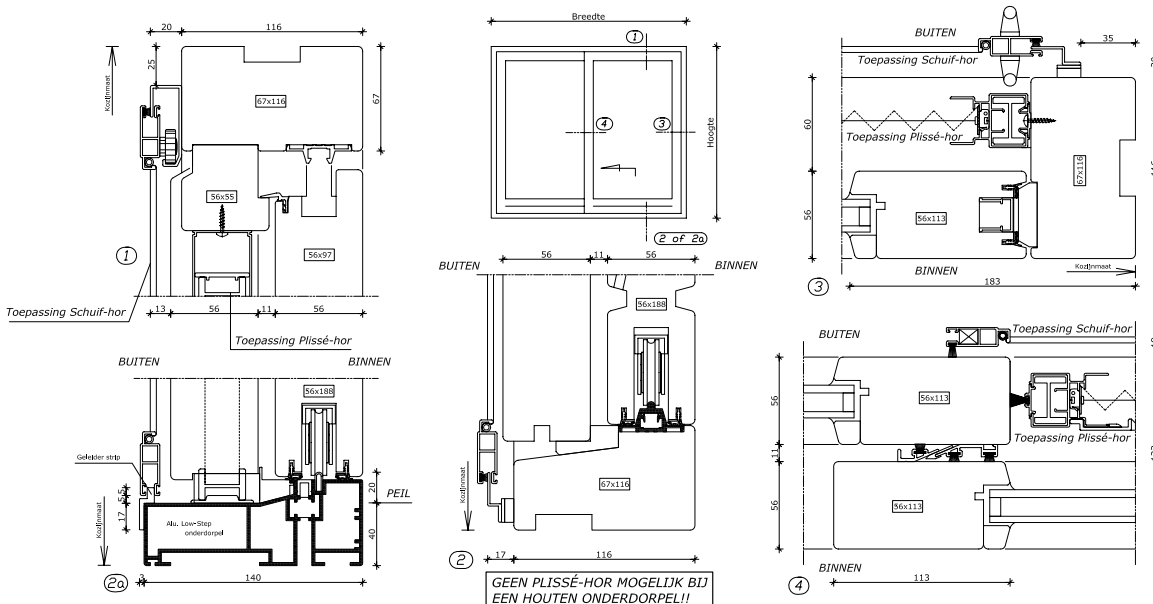

Schuif-hordeuren voor 4-delige hefschuifpuien

Schuifhorren voor 4-delige hefschuifpuien						
Solide aluminium frame en fabrieksmatig voorzien van horren-gaas. Standaard geleverd in wit of gebroken wit. Horren op kleur, meerprijs 25 % met een minimum meerprijs van € 175,00						
Hoogte	Breedte (totale breedte kozijn)					
	3000	3200	3400	3600	3800	4000
1900	579	590	602	615	649	660
2000	590	602	615	649	660	671
2100	624	637	649	660	671	682
2200	637	649	660	671	682	693
2300	649	660	671	682	693	705
2400	660	671	682	693	705	716
2500	671	682	693	705	716	728
2600	682	693	705	716	728	740

Dubbele plissé hordeuren voor 4-delige hefschuifpuien.	
Standaard geleverd in wit of gebroken wit met zwart horrengaas. Horren op kleur, meerprijs op aanvraag. Excl. montage.	
Hoogte	Max. Breedte pui
	5400
2000	727
2100	778
2200	816
2300	854
2400	905
2500	944
2600	982

Meerprijs houten onderdorpel € 55,-.

- Voor tussenliggende maten wordt de prijs van de eerstvolgende grotere maat in rekening gebracht.
- Voor de maatvoering van de hor dient u de buitenwerkse maat van de hefschuifpui aan te houden.
- Wordt standaard geleverd in wit of gebroken wit.
- Let op! Stolp-hordeuren kunnen niet in combinatie met Low-Step onderdorpels en Plissé hordeuren kunnen niet in combinatie met houten onderdorpels.
- Schuifhorren op kleur, meerprijs 25% met minimum van € 175,00 / Plissé hordeuren op kleur meerprijs op aanvraag.



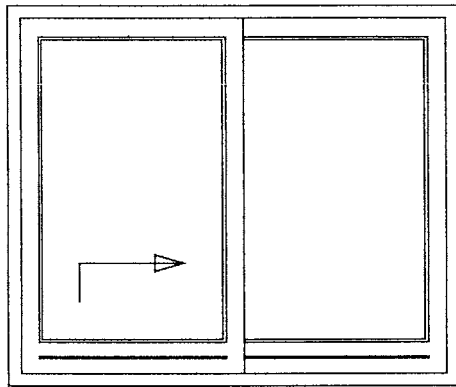

Links schuivend
(van binnen gezien)

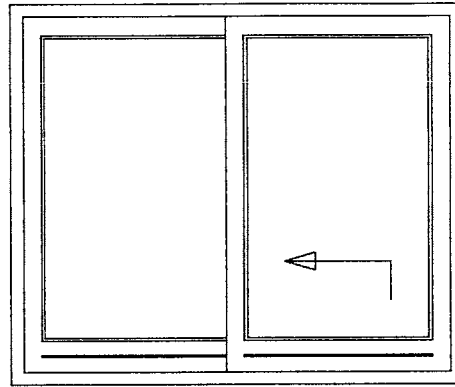

Rechts schuivend
(van binnen gezien)

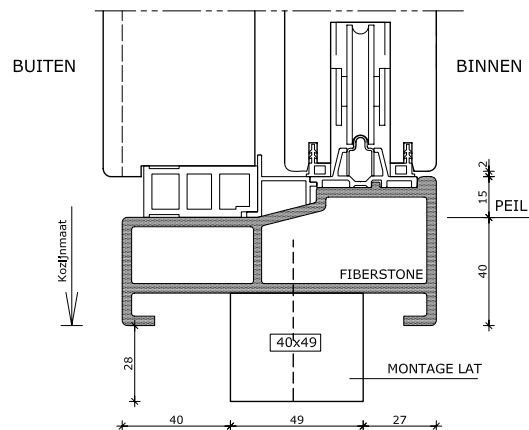
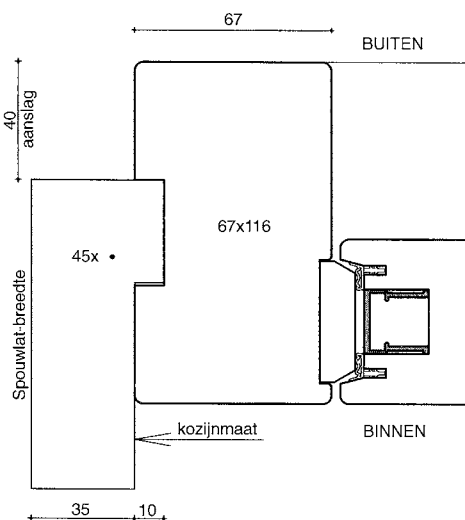
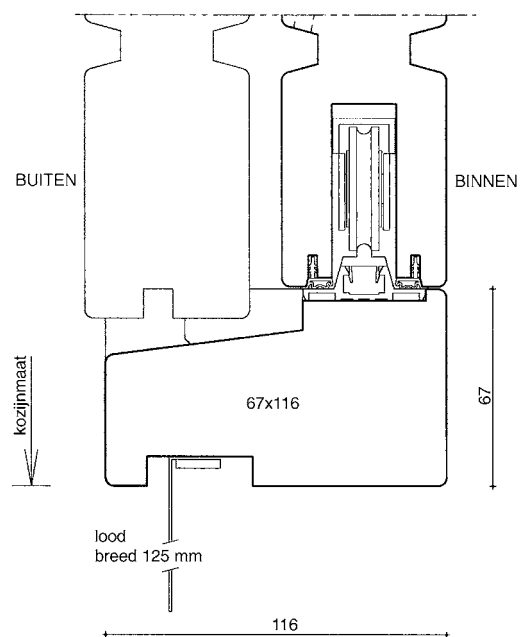
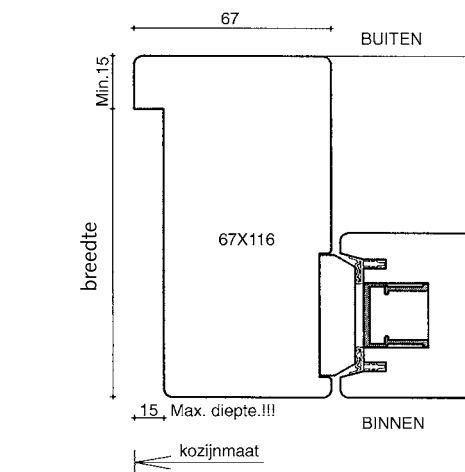

Breedte spouwlat is spouwbreedte min 15 mm
• = Spouwlat-breedtes van 45 mm t/m 145 mm oplopend met 10 mm

Details deurdikte 56 mm

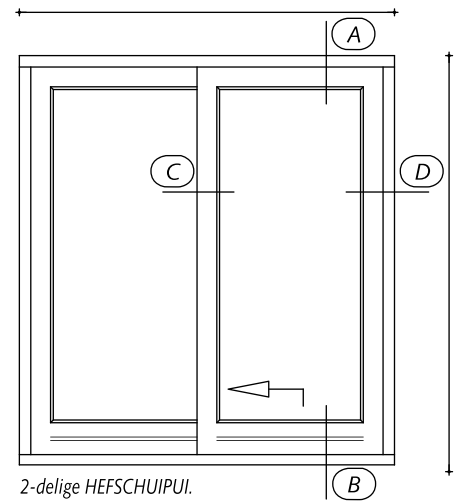
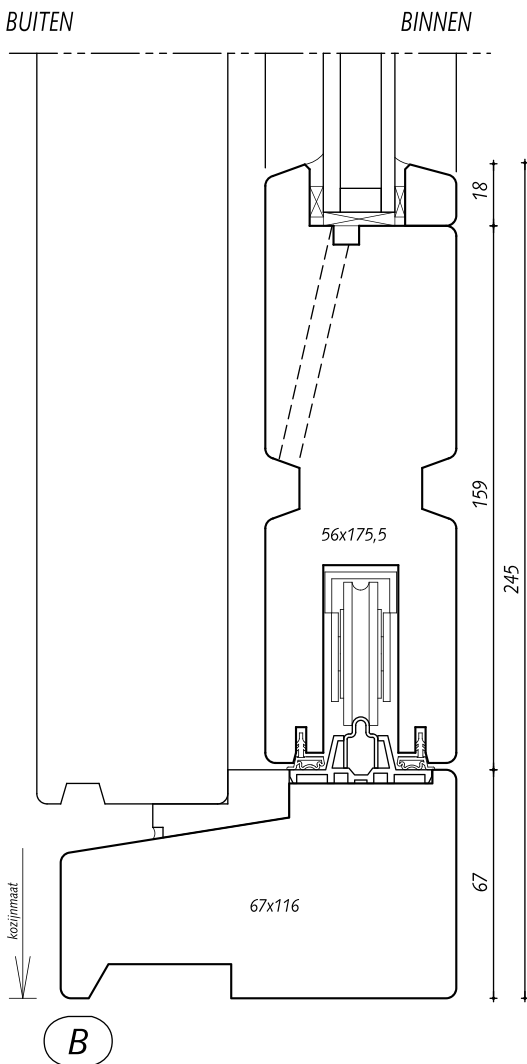
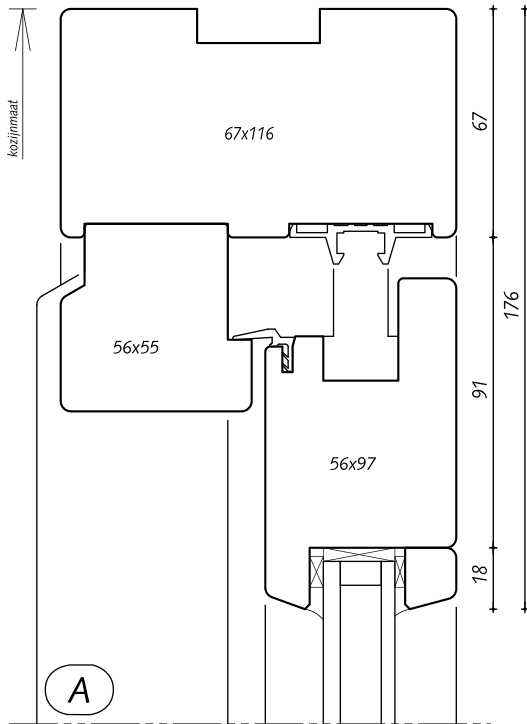

2-delige HEFSCHUIPUI.
Kozijnhout: 67x116 mm.
Deurhout: 56x113(93) mm.

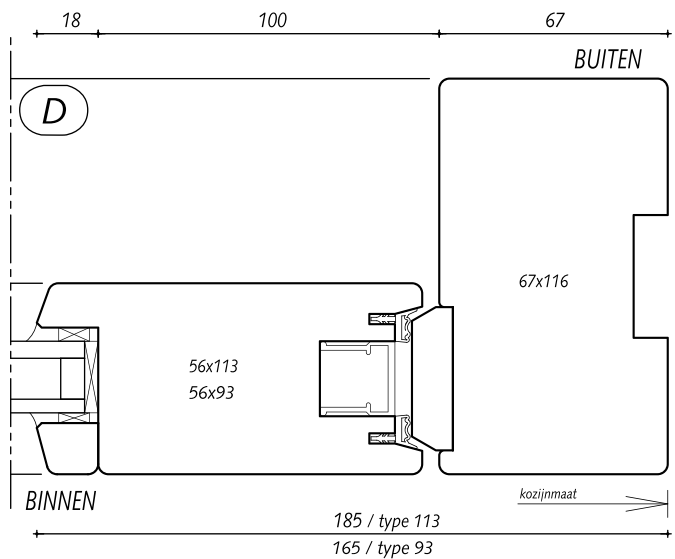
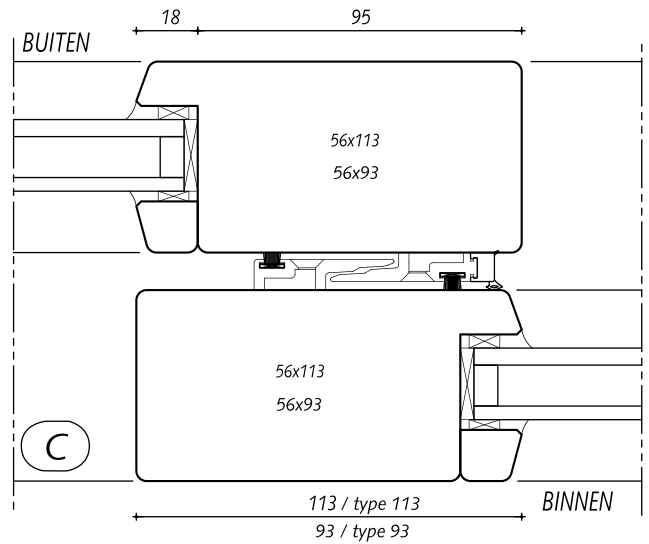

Details deurdikte 68 mm

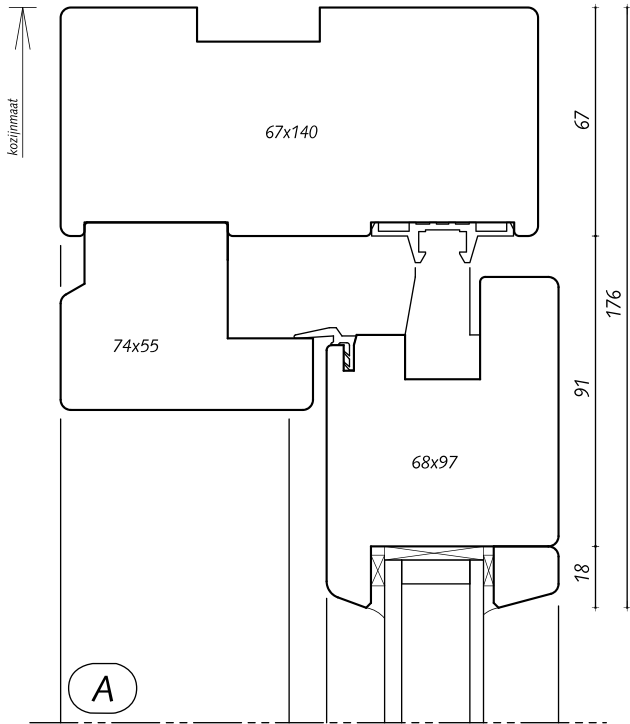

BUITEN BINNEN

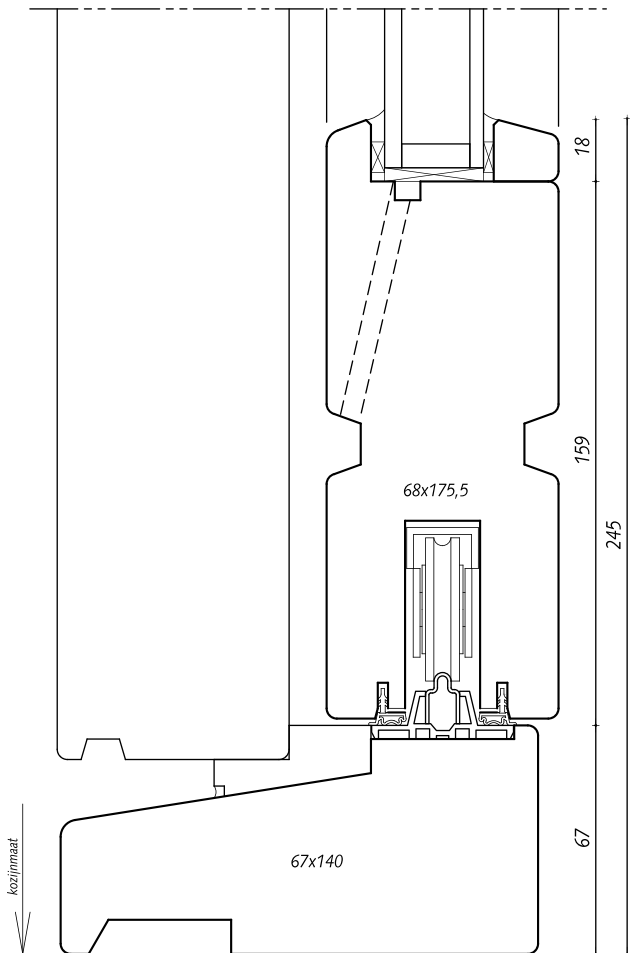

B

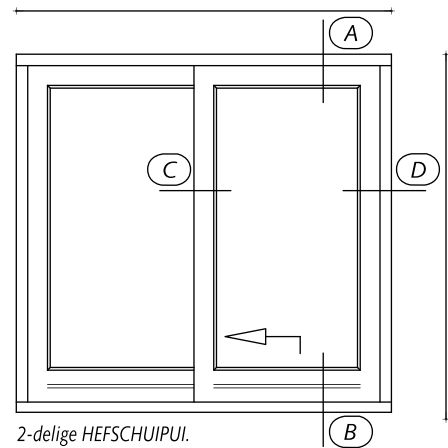

2-delige HEFSCHUIPUI.
Kozijnhout: 67x140 mm.
Deurhout: 68x113(93) mm.

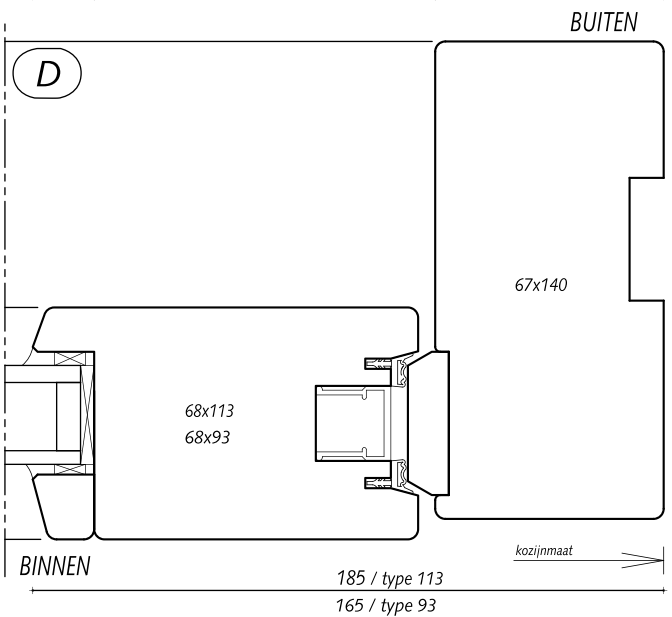
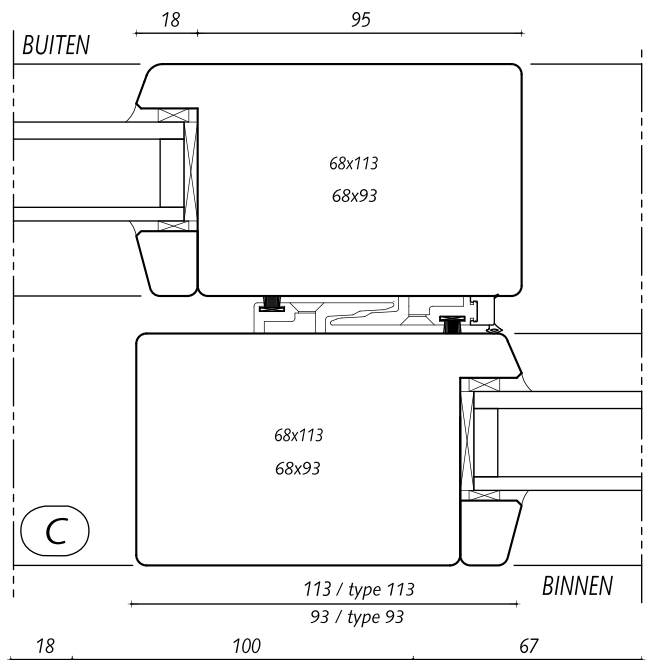

Aanvraagformulier hefschuifpui

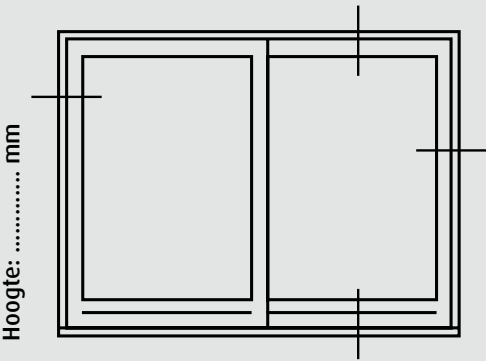
Opdrachtnummer:	Datum:	<input type="checkbox"/> Offerte	<input type="checkbox"/> Opdracht
Dealer		Afleveradres klant	
Naam	: _____	:	_____
Adres	: _____	:	_____
Postcode	: _____	:	_____
Plaatsnaam	: _____	:	_____
Telefoonnummer	: _____	:	_____
Faxnummer	: _____	:	_____
Contactpersoon	: _____	:	_____
<p>Bij spouwlaten en/of montage sponningen details toevoegen (zie details op pagina 12 en 13)</p> <p>Indien van toepassing detailnummers aangeven en details bijvoegen</p>		 <p>Hoogte: mm</p> <p>Breedte: mm</p>	
Element van binnenuit gezien! Schuifrichting aangeven in tekening			

Standaard uitvoering	Tegen meerprijs leverbaar (opties)
<input type="checkbox"/> Van binnen gezien links schuivend	<input type="checkbox"/> Van binnen gezien rechts schuivend (geen meerprijs)
<input type="checkbox"/> Houtsoort: Meranti	<input type="checkbox"/> Houtsoort: Merbau
<input type="checkbox"/> Deurdikte - 56 mm kozijnhout: 67x116 mm (veiligheidsglas niet mogelijk)	<input type="checkbox"/> Deurdikte - 68 mm kozijnhout: 67x140 mm (geschikt voor HR++ veiligheidsglas volgens NEN3569)
Breedtemaat deurstijlen: <input type="checkbox"/> 93 mm	Breedtemaat deurstijlen: <input type="checkbox"/> 113 mm
Onderdorpel: <input type="checkbox"/> Houten onderdorpel	Onderdorpel voorzien van: <input type="checkbox"/> Voetlood <input type="checkbox"/> Low-step fiberstone / Low-Step alustone <input type="checkbox"/> Low-Step voorzien van stelregel
<input type="checkbox"/> Kleur kozijn: RAL 9001	<input type="checkbox"/> Kleur kozijn: RAL (éénkleurig)
<input type="checkbox"/> Kleur deuren: RAL 9001	<input type="checkbox"/> Kleur deuren: RAL (éénkleurig)
Glas: <input type="checkbox"/> Geen	<input type="checkbox"/> Glas los meeleveren <input type="checkbox"/> HR++ glas normaal alleen i.c.m. 56 mm deurdikte <input type="checkbox"/> HR++ glas veiligheid volgens NEN 3569 alleen i.c.m 68 mm deurdikte
Roosters: <input type="checkbox"/> Geen	Ventilatioerooster(s) (Ducoflat 12) in de: <input type="checkbox"/> Vaste deur <input type="checkbox"/> Schuivende deur <input type="checkbox"/> Kleur rooster(s) RAL
Beslag: <input type="checkbox"/> B 760	<input type="checkbox"/> B 7...
Rand aansluiting kozijn: <input type="checkbox"/> Geen spouwlat, inbouwspinning, verpakking	Rand aansluiting kozijn: <input type="checkbox"/> Spouwlaten Spouwlat breedte:..... mm <input type="checkbox"/> Inbouwspinning <input type="checkbox"/> Spinning breedte: mm volgens standaard HEBO detaillering <input type="checkbox"/> Spinning diepte <input type="checkbox"/> 10 mm <input type="checkbox"/> 15 mm <input type="checkbox"/> Folie verpakking
Extra's: _____ _____	

Vrachtkosten voor kozijnen

Toeslag eilanden € 195,-

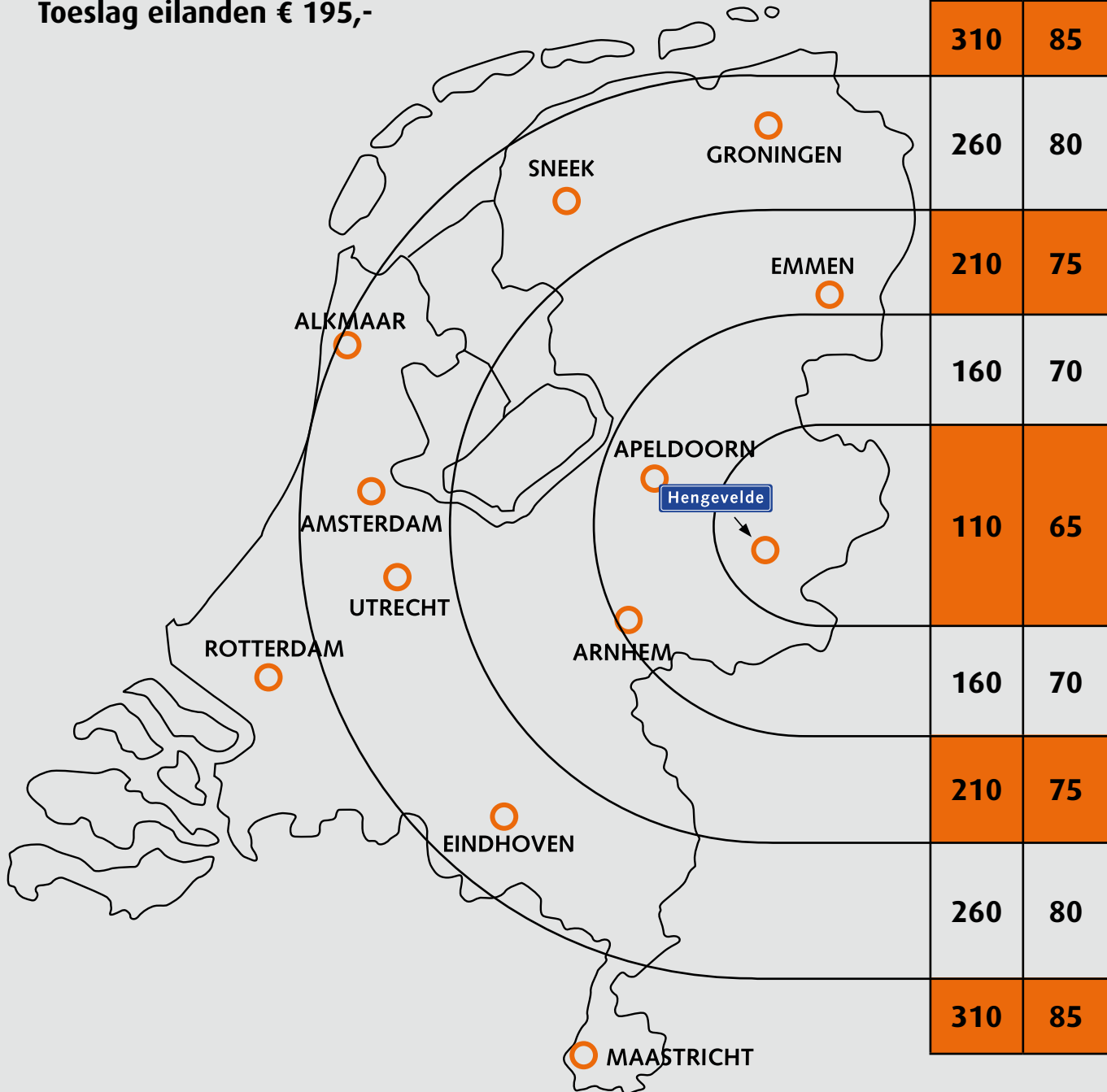

A Volle vracht (maximale bedrag)

B Prijs voor losse hefschuifpuien

Voor meerdere ramen of kozijnen wordt € 25,- per stuk meer berekend tot een maximum van het onder A genoemde bedrag.

Bij elementen die geleverd moeten worden op de eilanden, dient u een toeslag te berekenen van € 195,-.



Uw partner
voor kozijnen

Door innoverend ondernemen blijft HEBO Kozijnen BV een toonaangevende fabrikant en leverancier op het gebied van houten en kunststof kozijnen, draaikiepramen, deuren en hefschuifpuien.

HEBO producten kenmerken zich door een hoge kwaliteit middels ambachtelijk maatwerk.

Of het nu gaat om nieuwbouw, renovatie of aanbouw, HEBO maakt zich sterk voor u.

Daar kunt u op vertrouwen!

Eeftinkstraat 4
7496 AG Hengevelde

Postbus 10
7496 ZG Hengevelde

T 0547 33 55 55
F 0547 33 55 68

info@hebo.nl
www.hebo.nl

